

STIHL

STIHL BR 500, 550, 600

Skötsel­anvisning
Käyttöohje
Betjeningsvejledning
Bruksanvisning



Ⓢ Skötselanvisning
1 - 27

ⓕⓘ Käyttöohje
28 - 54

ⒹⓀ Betjeningsvejledning
55 - 81

Ⓝ Bruksanvisning
82 - 108

Innehållsförteckning

Om denna bruksanvisning	2
Säkerhetsanvisningar och arbetsteknik	2
Komplettering av maskinen	7
Inställning av gasvajern	10
Påtagning av bärselen	10
Bränsle	11
Påfyllning av bränsle	12
Vinterbruk	12
Information före start	13
Starta/stanna motorn	14
Anvisningar för driften	16
Byte av luftfiltret	17
Inställning av förgasaren	17
Tändstift	19
Förvaring av maskinen	20
Kontroll och underhåll av fackhandlare	20
Skötsel och underhåll	21
Minimera slitage och undvik skador	23
Viktiga komponenter	24
Tekniska data	25
Reparationsanvisningar	26
Avfallshantering	26
EU-försäkran om överensstämmelse	27

Hej!

Tack för att du valt en kvalitetsprodukt från STIHL.

Den här produkten har tillverkats med moderna metoder och under omfattande kvalitetskontroller. Vi vill göra allt vi kan för att du ska vara nöjd med den här produkten och kunna använda den utan problem.

Om du har frågor om produkten ber vi dig kontakta din återförsäljare eller vår försäljningsavdelning.

Hälsningar



Dr Nikolas Stihl

STIHL

BR 500, BR 550, BR 600

Om denna bruksanvisning

Symboler

Symboler som finns på maskinen förklaras i denna skötselanvisning.

Beroende på maskinens typ och utrustning kan följande symboler visas på maskinen.



Bränsletank; bränsleblandning av bensin och motorolja



Insugsluft: Vinterdrift



Insugsluft: Somnardrift

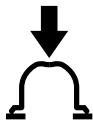

Använda den manuella bränslepumpen

Markering av textavsnitt



VARNING

Varning för olycksrisk och skaderisk för personer samt varning för allvarliga materiella skador.



OBS!

Varning för skador på maskinen eller enstaka komponenter.

Teknisk vidareutveckling

STIHL arbetar ständigt med vidareutveckling av samtliga maskiner; vi måste därför förbehålla oss rätten till ändringar av leveransomfattningen när det gäller form, teknik och utrustning.

Det innebär att inga anspråk kan ställas utifrån information och bilder i den här skötselanvisningen.

Säkerhetsanvisningar och arbetsteknik



Speciella säkerhetsåtgärder krävs vid arbete med en motordriven maskin.



Läs hela bruksanvisningen noga innan första idrifttagning och spara den på ett säkert ställe så att du har tillgång till den vid ett senare tillfälle. Det kan vara livsfarligt att inte följa bruksanvisningen.

Nationella säkerhetsföreskrifter från t.ex. facket, yrkesförbund, arbetskyddsstyrelsen, myndigheter för arbetsskydd och andra måste följas.

Den som arbetar med maskinen för första gången: Låt säljaren eller annan sakkunnig person förklara hur maskinen hanteras på ett säkert sätt, eller delta i en utbildning.

Minderåriga får inte arbeta med maskinen. Undantagna är ungdomar över 16 år, som utbildas under uppsikt.

Håll barn, djur och åskådare på avstånd.

Om maskinen inte används måste den förvaras så att ingen kan skadas. Se till att obehöriga inte kan använda maskinen.

Användaren är ansvarig för olyckor eller faror som drabbar andra personer och deras egendom.

Överlåt endast maskinen till personer som är förtrogna med denna modell och hur den används, skicka alltid med bruksanvisningen.

Användningen av bulleravgivande maskiner kan tidsbegränsas av nationella eller lokala föreskrifter.

Ta bara maskinen i drift om alla komponenter är oskadade.

Använd inga högtryckstvättar för att rengöra maskinen. Den hårda vattenstrålen kan skada maskinens delar.

Tillbehör och reservdelar

Montera endast sådana delar eller tillbehör som godkänts av STIHL för denna maskin eller som är tekniskt likvärdiga. Kontakta en återförsäljare om du har frågor. Använd endast delar eller tillbehör av hög kvalitet. Annars finns det risk för olyckor eller skador på maskinen.

Vi rekommenderar STIHL originaldelar och tillbehör. Deras egenskaper är optimalt anpassade till produkten och användarnas krav.

Gör inga ändringar på maskinen. Det kan påverka säkerheten. STIHL tar inget ansvar för personskador och materiella skador till följd av tillbehör som inte är godkända.

Fysisk lämplighet

Den som arbetar med maskinen ska vara utvilad, frisk och i god kondition.

Den som av medicinska skäl inte får anstränga sig bör fråga en läkare om arbete med en motordriven maskin är möjlig.

Endast för bärare av pacemakers: Den här maskinens tändningssystem skapar ett mycket svagt elektromagnetiskt fält. Det går inte att utesluta att det påverkar enskilda pacemakertyper. För att undvika hälsorisker rekommenderar STIHL att du kontakter din läkare och pacemakerns tillverkare.

Efter att ha intagit alkohol, mediciner som påverkar reaktionsförmågan eller droger är det inte tillåtet att arbeta med maskinen.

Avsedd användning

Lövblåsen används för blåsa bort löv, gräs, papper och liknande, t.ex. i parker, idrottsarenor, på parkeringsplatser eller infarter. Den kan även användas för att blåsa rent på skogsvägar.

Blås inte bort hälsovådliga material.

Maskinen får inte användas för andra ändamål eftersom det kan leda till olyckor eller skador på maskinen. Gör inga ändringar på produkten – även detta kan leda till olyckor eller skador på maskinen.

Kläder och utrustning

Använd föreskriven klädsel och utrustning



Kläderna måste vara lämpliga och får inte hindra i arbetet. Använd tät sittande kläder, overall men ingen arbetsrock.



Använd inte kläder med lösa remmar, snören och band, sjal, slips, smycken som kan komma in i luftintaget på sidan och på maskinens undersida. Sätt upp långt hår och se till att det inte når nedanför axlarna och inte kan dras in i maskinen.

Använd stadiga skor med halkfria sulor.

! VARNING



För att minska risken för ögonskador ska tättslutande skyddsglasögon enligt standarden EN 166 användas. Se till att skyddsglasögonen sitter korrekt.

Använd ett personligt hörselskydd, t.ex. hörselkåpor.

STIHL har ett stort utbud av personlig skyddsutrustning.

Transportera maskinen

Stäng alltid av motorn.

Vid transport i fordon:

- Säkra maskinen mot att tippa, från skador och att det rinner ut bränsle

Tanka



Bensin är extremt brandfarligt – håll den borta från öppen eld – spill inte ut bränsle – rök inte.

Stäng av motorn före tankning.

Tanka inte så länge motorn är varm.
Bränsle kan rinna ut – **brandfara!**

Sätt ner maskinen från ryggen innan du tankar den. Tanka bara när den står på marken.

Öppna tanklocket försiktigt så att övertrycket kan reduceras långsamt och inget bränsle sprutar ut.

Tanka bara på välventilerade ställen. Om bränsle har hällts ut måste maskinen omedelbart rengöras. Det får inte komma något bränsle på kläderna. Byt dessa i så fall.



Var uppmärksam på läckage! Om bränsle rinner ut får motorn inte startas – **livsfara pga. brännskador!**

Skruv-tankförslutning



Dra åt tanklocket med skruvlås så hårt som möjligt efter tankning.

Därmed minskar risken för att tanklocket lossnar på grund av motorns vibrationer och att det rinner ut bränsle.

Före start

Kontrollera att maskinen är driftsäker, se de respektive kapitlen i bruksanvisningen:

- Kontrollera att bränslesystemet är tätt, framför allt de synliga delarna såsom tanklock, slanganslutningar, bränslehandpump (endast på maskiner med bränslehandpump). Starta inte motorn vid otätheter eller skador – **brandfara!** Maskinen måste repareras av en återförsäljare innan den används
- Gasspaken ska gå lätt och ska fjädra tillbaka till tomgångsläget av sig själv
- Inställningsspaken måste vara lätt att ställa in på **STOP** eller **0**
- Blåsanläggningen ska vara föreskriftsmässigt monterad
- Handtagen ska vara rena och torra, fria från olja och smuts. Det är viktigt för att maskinen ska kunna hanteras säkert
- Kontrollera att tändledningsstickkontakten sitter fast. Om stickkontakten sitter löst kan det uppstå gnistor som kan antända bränsle-/luftblandningen – **brandfara!**
- Gör inga ändringar på manöver- och säkerhetsanordningar
- Kontrollera fläkthusets skick
- Kontrollera remmarnas och selens skick. Skadade eller slitna bärremmar måste bytas ut

Om flätkåpan är sliten (sprickor, avbrutna delar) kan det leda till olycksrisk på grund av att främmande delar kommer ut. Kontakta en återförsäljare om flätkåpan är skadad. STIHL rekommenderar en STIHL-återförsäljare

Maskinen får bara användas när den är driftsäker – **risk för olyckor!**

Inför en nödsituation: Öva att snabbt lossa höft- och axelremmar och att ta ned maskinen från ryggen.

Starta motorn

Minst 3 meter från det ställe där maskinen tankades och ej i stängt utrymme.

Maskinen hanteras bara av en person. Tillåt inga ytterligare personer i arbetsområdet, inte heller vid start.

Starta inte motorn i handen. Starta på det sätt som beskrivs i bruksanvisningen.

Kontrollera att underlaget är jämnt, fast och säkert. Håll i maskinen ordentligt.

När motorn startats kan luftströmmen blåsa upp föremål (t.ex. stenar).

Under arbetet

Vid hotande fara eller i nödfall måste motorn stängas av omedelbart. Ställ inställningsspaken på **STOPP** resp. **0**.

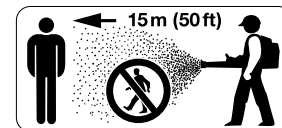

Ingen får befinna sig i en omkrets på 15 m när maskinen används, **risk för skador** från föremål som blåses upp!

Håll samma avstånd till föremål (bilar, fönsterrutor), **risk för materialskador!**



Blås aldrig i riktning mot andra personer eller djur. Maskinen kan blåsa upp små föremål med hög hastighet, **risk för personskador!**

Se upp för smådjur vid blåsning (såväl i naturen som i trädgården) så att du inte skadar dem.

Lämna aldrig maskinen utan uppsikt.

Var försiktig när det är halt, blött, finns snö och is, i backar, på ojämn mark, **halkrisk!**

Var uppmärksam på hinder: Skräp, trädstammar, rötter, diken – **Snubbelrisk!**

Arbeta inte på stege eller på instabilt underlag.

Det krävs ökad försiktighet och uppmärksamhet när hörselskydden är på, eftersom det då är svårare att upptäcka fara som signaleras genom ljud (skrik, ljudsignaler osv.).

Arbeta lugnt och med eftertanke och bara vid goda ljus- och siktförhållanden. Arbeta försiktigt och utsätt inte andra för fara.

Ta rast i rätt tid för att du inte ska bli trött eller utmattad – **risk för olyckor!**



Maskinen avger **giftiga avgaser** så snart motorn går. Dessa gaser kan vara luktlösa och osynliga och innehålla oförbrända kolväten och bensol. Arbeta aldrig i slutna eller dåligt ventilerade utrymmen med maskinen. Detta gäller även maskiner med katalysator.

Se alltid till att det finns tillräckligt med luftcirkulation, framför allt vid arbeten i diken, försänkningar eller vid trånga förhållanden, **livsfara på grund av förgiftning!**

Avbryt omedelbart arbetet om du upplever något av följande symtom: illamående, huvudvärk, synstörningar (t.ex. minskande synfält), hörselstörningar, svindel, minskande koncentrationsförmåga. Dessa symtom kan ha orsakats av alltför höga avgaskoncentrationer – **olycksrisk!**

Rök inte vid användningen och i närheten av maskinen, **brandfara!** Det kan komma ut brandfarliga bensinångor ur bränslesystemet.

Bär alltid andningskydd vid dammbildning.

Avge så lite buller och avgaser som möjligt med maskinen. Låt inte motorn gå i onödan. Gasa bara vid arbete.

Sätt ner maskinen på ett jämnt och ej brännbart underlag efter arbetet. Sätt inte ner den i närheten av brandfarliga material (t.ex. träspån, bark, torrt gräs, bränsle), **brandfara!**

Om maskinen utsatts för ej avsedd belastning (t.ex. vålds inverkan från slag eller fall) måste man kontrollera att den är driftsäker innan man fortsätter att använda den, se även "Före start". Kontrollera särskilt att bränslesystemet är tätt och att säkerhetsanordningarna fungerar. En maskin som inte är driftsäker får absolut inte användas. Kontakta en återförsäljare om du är tveksam.

Använd lövblåsen

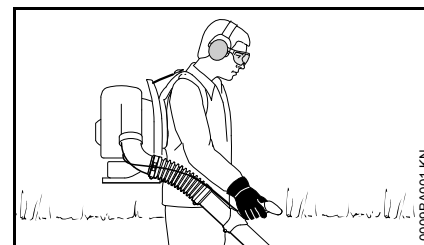

Maskinen bärs på ryggen. Höger hand styr blåsroret på handtaget.

Gå långsamt framåt när du arbetar. Håll blåsrorets utblåsområde under kontroll. Gå inte bakåt – **Snubbelrisk!**

Stäng av motorn innan maskinen sätts ner från ryggen.

Arbetsteknik

För att minska blåstiden använd kratta och kvast för att lossa smutspartiklar före blåsningsen.

Rekommenderad arbetsteknik för att minska luftföroreningarna:

- Vid behov kan man fukta ytor som ska blåsas rena för att undvika dammbildning.
- Blås inte små smutspartiklar mot människor (särskilt barn), husdjur, mot öppna fönster eller nytvättade bilar. Blås försiktigt bort smutspartiklarna.
- Samla sammanblåst smuts i en sopcontainer, blås inte in det på granntomten.

Rekommenderad arbetsteknik för att minska buller:

- Använd endast maskinen på förnuftiga tider – inte tidigt på morgonen, sent på kvällen eller under lunchtid, när andra människor kan störas. Håll dig till lokala angivna tider.
- Kör blåsaggregatet med det lägsta möjliga motorvarvtalet som arbetet kräver.
- Kontrollera utrustningen innan arbetet påbörjas, speciellt ljuddämparen, luftinsuget och luftfiltret.

Vibrationer

Längre tids användning av maskinen kan leda till cirkulationsrubbingar i händerna ("vita fingrar"), vilka orsakats av vibrationerna.

En allmänt giltig längd för användningsperioden kan inte fastställas eftersom den påverkas av många olika faktorer.

Användningsperioden kan förlängas genom:

- att händerna hålls varma
- ta pauser

Användningsperioden förkortas genom:

- Individuella betingelser såsom dålig blodcirkulation (Känns igen genom: fingrar som ofta blir kalla, stickningar)
- låga utomhustemperaturer
- Greppets styrka (ett kraftigt grepp kan hämma blodcirkulationen)

Vid regelbunden långvarig användning av maskinen, samt om de olika symptomen (t.ex. stickningar i fingrarna) återkommer upprepade gånger, rekommenderas en läkarundersökning.

Underhåll och reparation

Utför regelbundet underhåll på maskinen. Utför endast de underhållsarbeten som beskrivs i skötselanvisningen. Allt annat arbete ska utföras av en fackhandlare.

Vi rekommenderar att man endast låter auktoriserade STIHL återförsäljare genomföra underhållsarbeten och

reparationer. STIHL fackhandlare erbjuder regelbunden utbildning och har teknisk information till sitt förfogande.

Använd endast reservdelar av hög kvalitet. Annars finns det risk för olyckor och skador på maskinen. Vid frågor, kontakta en fackhandlare.

Vi rekommenderar att du använder STIHL originalreservdelar. Dessa har optimala egenskaper och är anpassade till maskinen och användarens krav.

Vid reparation, underhåll och rengöring ska man alltid **stänga av motorn – skaderisk!** – Undantag: Förgasar- och tomgångsinställning.

Sätt inte igång motorn med startanordningen vid avdragen tändkabelsko eller med utskruvat tändstift – **brandfara** om gnistor kommer utanför cylindern!

Utför inte underhåll och förvara inte maskinen i närheten av öppen eld.

Kontrollera regelbundet att tanklocket är tätt.

Använd endast felfria och av STIHL godkända tändstift - se "Tekniska data".

Kontrollera tändkabeln (felfri isolering, stabil anslutning).

Kontrollera att ljuddämparen är i felfritt skick.

Använd inte maskinen med skadad ljuddämpare eller om ljuddämparen är borttagen – **brandfara!** – **risk för hörselskador!**

Rör inte vid varm ljuddämpare – **brännskaderisk!**

Vibrationsdämparnas skick påverkar vibrationsnivån – kontrollera vibrationsdämparna regelbundet.

Stäng av motorn innan du åtgärdar fel.

Komplettering av maskinen

Montering av manöverhandtaget

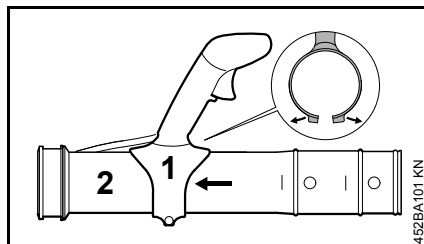

- Dra isär rörklämmans båda halvor
- Skjut manöverhandtaget (1) på blåsroret (2).

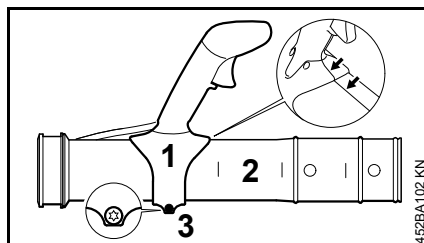

- Justera manöverhandtaget (1) på rörskarven – se bilden.
- Fäst manöverhandtaget (1) med skruven (3) så att det fortfarande kan skjutas på blåsroret (2).

Montering av blåsroren

BR 500

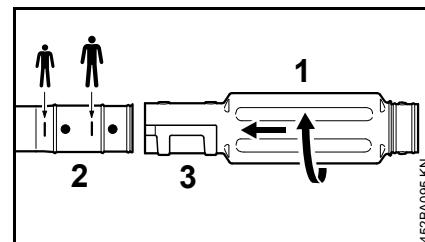

- Beroende på kroppsstorlek: Skjut blåsroret (1) till motsvarande markering på blåsroret (2).
- Vrid blåsroret (1) i pilens riktning och se till att det hakar i rätt spår (3).

BR 550, BR 600

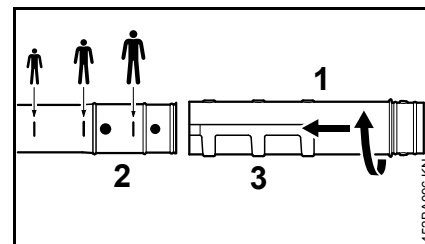

- Beroende på kroppsstorlek: Skjut blåsroret (1) till motsvarande markering på blåsroret (2).
- Vrid blåsroret (1) i pilens riktning och se till att det hakar i rätt spår (3).

Montering av slangklämmor och veckad slang

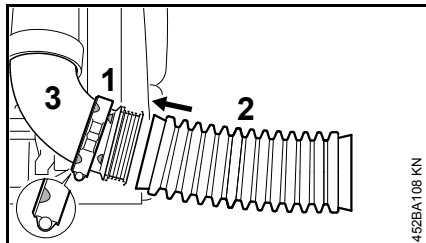

- Skjut på slangklämman (1) (med fästspår för gasvajer) med positionsmarkeringarna riktade åt vänster på rörkröken (3).
- Skjut på den veckade slangen (2) över rörkröken (3).

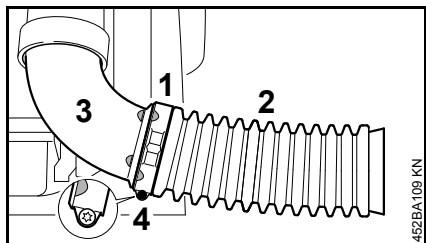

- Skjut på slangklämman (1) på den veckade slangen (2).
- Positionsmarkeringarna på slangklämman (1) och rörkröken (3) ska stämma överens – skruvförsänkningen ska vara vänd nedåt.
- Dra åt slangklämman (1) med skruven (4).

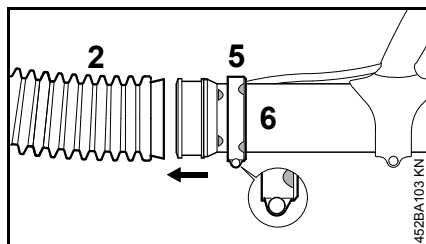

- Skjut på slangklämman (5) (utan fästspår för gasvajer) med positionsmarkeringarna riktade åt höger på blåsröret (6).
- Skjut in blåsröret (6) i den veckade slangen (2).

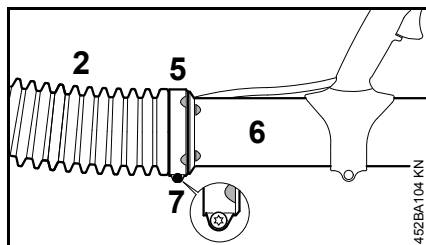

- Skjut på slangklämman (5) på den veckade slangen (2).
- Justera slangklämman (5) och blåsröret (6) – som på bilden.
- Dra åt slangklämman (5) med skruven (7).

Montering av munstycket

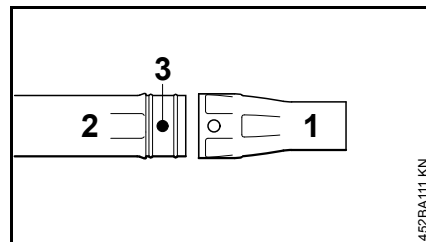

- Skjut munstycket (1) över blåsröret (2) så att det hakar in i tappen (3).

Demontering av munstycket

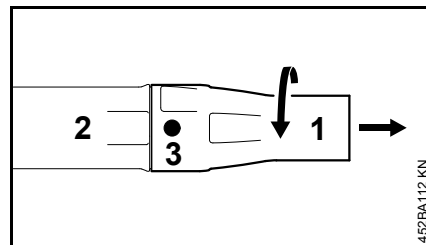

- Vrid munstycket (1) i pilens riktning tills tappen (3) täcks över.
- Dra av munstycket (1) från blåsröret (2).

Inställning av manöverhandtaget

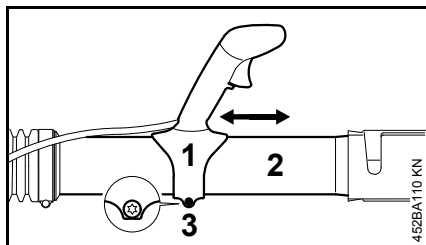

- Skjut på manöverhandtaget (1) på blåsroret (2) i längdriktningen och ställ in det på en armlängd.
- Fäst manöverhandtaget (1) med skruven (3).

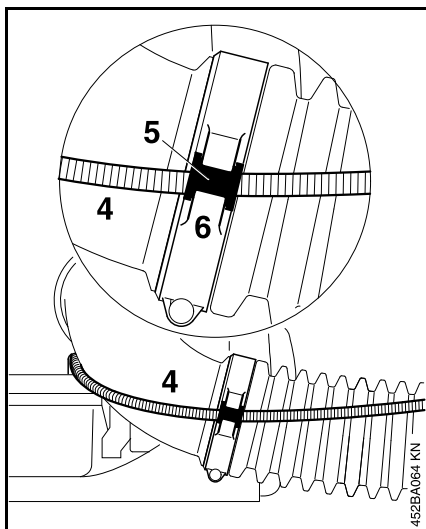

- Haka fast gasvävern (4) med hylsan (5) i fästspåret (6).

Slitagemarkering på munstycket

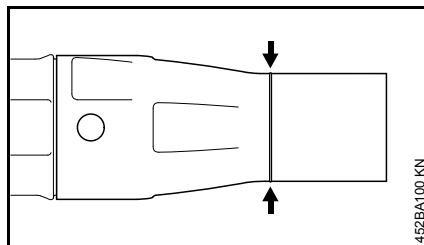

Under arbetet nöts främre delen av munstycket p.g.a. kontakt med marken. Munstycket är en förslitningsdetalj och måste bytas när markeringen nås.

Montering av transportband

För förvaring och transport:

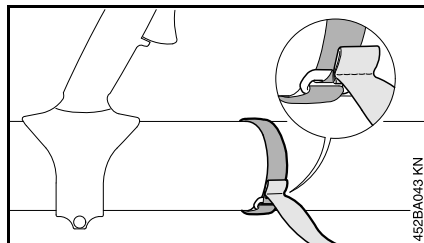

- Sätt fast kardborrbandet på blåsroret – dra skarven genom öglan.

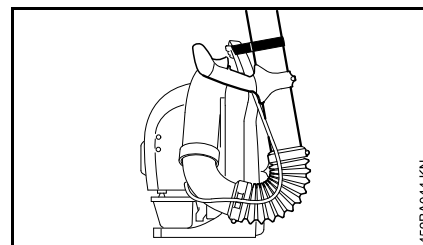

- Fäst blåsroret vid bäröppningen i rygglattan.

Inställning av gasvajern

Efter hopsättning av maskinen, eller efter en lång stunds användning, kan det vara nödvändigt att justera gasvajerinställningen.

Ställ in gasvajern när maskinen är helt färdigmonterad.

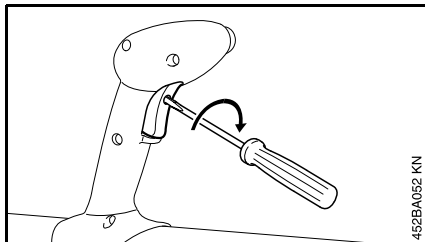

- Ställ gasspaken i fullgasläge – till stopp.
- Skruva försiktigt åt skruven på gasspaken tills det börjar ta emot.

Påtagning av bärselen

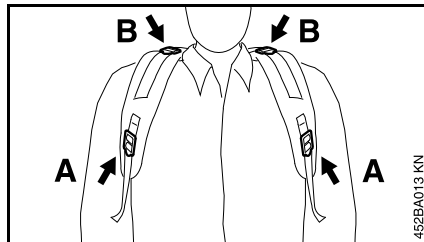

- Ställ in selen så att rygglattan ligger an stadigt mot ryggen.

A höjdställning
B inställning av lutning

Åtdragning av selen

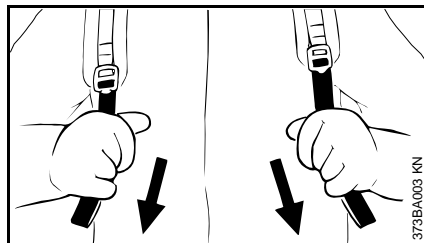

- Dra ändarna på remmarna nedåt.

Lossa selen

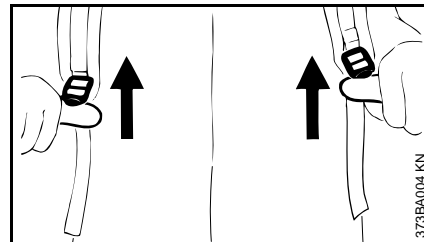

- Lyft upp klämmorna.

Bränsle

Motorn måste drivas med en bränsleblandning av bensin och motorolja.



! VARNING

Undvik direkt hudkontakt med bränsle och andas inte in bränsleångor.

STIHL MotoMix

Vi rekommenderar att du använder STIHL MotoMix. Den här färdiga bränsleblandningen är bensolfri, blyfri, har hög oktanhalt och har alltid rätt blandningsförhållande.

STIHL MotoMix är blandad med STIHL tvåtaktsmotorolja HP Ultra som ger lång motorlivslängd.

MotoMix finns inte på alla marknader.

Blanda bränsle



OBS!

Olämpliga drivmedel eller blandningsförhållanden som avviker från den föreskrivna kan skada motorn allvarligt. Bensin eller motorolja av låg kvalitet kan skada motorn, packningar, ledningar och bränsletanken.

Bensin

Använd endast **märkesbensin** som minst har en oktanhalt på 90 RON, blyfri eller med bly.

Bensin med en alkoholhalt över 10 % kan orsaka ojämn gång i motorer med justerbar förgasare och får därför inte användas i sådana motorer.

Motorer med M-Tronic har full effekt med bensin med upp till 25 % alkoholhalt (E25).

Motorolja

Om bränsle blandas själv får endast en STIHL tvåtaktsmotorolja eller en annan motorolja med hög kapacitet i klass JASO FB; JASO FC; JASO FD; ISO-L-EGB, ISO-L-EGC eller ISO-L-EGD användas.

STIHL föreskriver tvåtaktsmotoroljan STIHL HP Ultra eller en likvärdig motorolja med hög kapacitet, för att kunna garantera utsläppsgrensvärdet under maskinens livstid.

Blandningsförhållande

STIHL tvåtaktsmotorolja 1:50; 1:50 = 1 del olja + 50 delar bensin

Exempel

Bensinmängd liter	STIHL tvåtaktsolja liter	STIHL tvåtaktsolja 1:50 (ml)
1	0,02	(20)
5	0,10	(100)
10	0,20	(200)
15	0,30	(300)
20	0,40	(400)
25	0,50	(500)

- Blanda i en behållare som är godkänd för bränsle; tillsätt först motorolja och sedan bensin och blanda noga

Förvara bränsleblandningen

Förvara bara i behållare som är godkända för bränsle på en säker, torr och sval plats, skydda mot ljus och solljus.

Bränsleblandningar åldras, blanda bara så att det räcker i några veckor. Lagra inte bränsleblandningen längre än 30 dagar. Bränsleblandningen kan bli obrukbar snabbare om den utsätts för ljus, solljus, låga eller höga temperaturer.

STIHL MotoMix kan lagras upp till 2 år utan problem.

- Skaka behållaren med bränsleblandningen kraftigt innan du fyller på bränsle



! VARNING

Det kan bildas tryck i behållaren, öppna den försiktigt.

- Rengör bränsletanken och behållaren noga då och då

Hantera bränslerester och rengöringsmedel enligt gällande miljöskyddsbestämmelser!

Påfyllning av bränsle



Förberedelse av maskinen

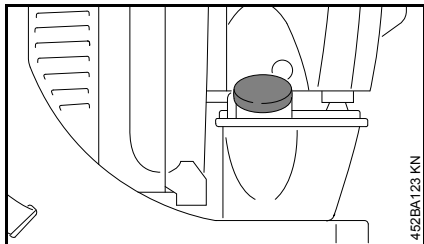

- Rengör tanklocket och ytan runt det före tankning så att ingen smuts kommer in i tanken.

Öppna tanklocket med skruvlås

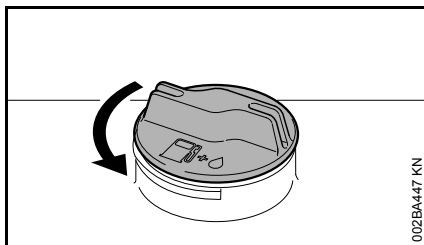

- Vrid locket moturs tills det kan tas bort från tanköppningen
- Ta av tanklocket

Fyll på bränsle

Se till att inte spilla bränsle vid tankningen och fyll inte tanken ända upp. Vi rekommenderar STIHL påfyllningssystem (specialtillbehör).

Stänga tanklocket med skruvlås

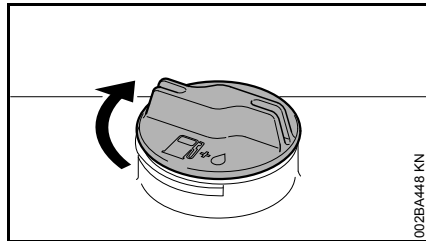

- Sätt locket på plats
- Vrid locket medurs till stopp och dra sedan åt så hårt som möjligt för hand

Vinterbruk



Vid temperaturer under +10 °C:

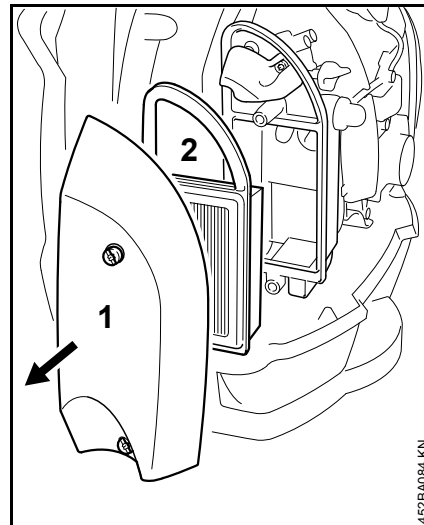

- Ta bort filterkåpan (1) och luftfiltret (2).

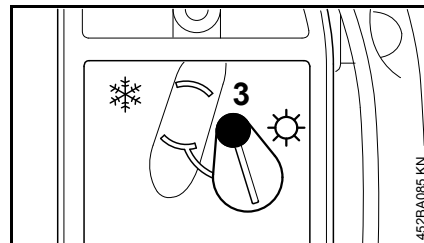

- Lossa skruven (3).

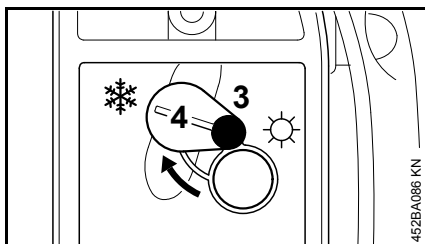

- Sätt kåpan (4) i läget ❄️ (vinterbruk).
- Dra åt skruven (3).
- Sätt tillbaka filterkåpan och luftfiltret.

Vid temperaturer över +20 °C:

- Se noga till att kåpan (4) återställs till läget ☀️ (sommarbruk) –



annars finns det risk för motorstörningar på grund av överhettning!

Information före start



Kontrollera följande delar och rengör dem om det behövs innan motorn startas:

- Bottenplatta (BR 600)
- Skyddsgallret mellan bakssidan och motorenheten

Inställningsspakens lägen

Maskinerna kan ha olika handtag.

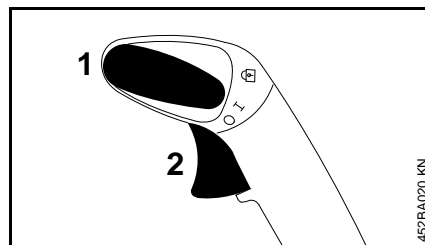
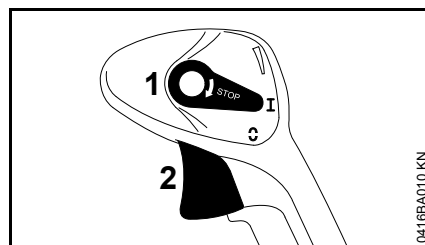

- 1 Inställningsspak
- 2 Gasspak

Läge "I"

Motorn går eller är startklar.
Gasspaken (2) kan ställas in steglöst.

Läge "0"

Tändningen slås av, motorn stannar.
Inställningsspaken (1) går inte in i det här läget utan går tillbaka till läget "I".
Tändningen slås på automatiskt igen.

Gasspak

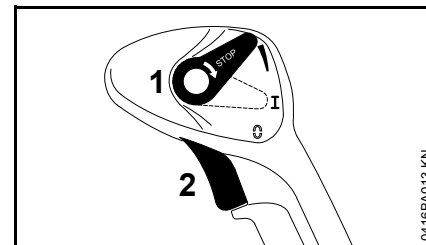

Gasspaken (2) kan fästas steglöst.

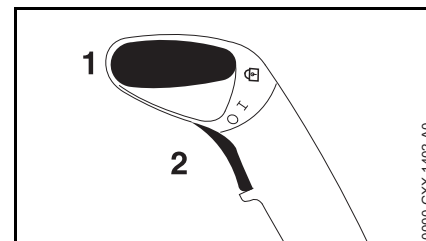

Läge "I"

Gasspaken kan fästas i tre lägen: 1/3-gas, 2/3-gas och "fullgas".

För att lossa den:

- Ställ inställningsspaken (1) på "I" igen

Starta/stanna motorn

Starta motorn

- Observera säkerhetsföreskrifterna



Starta endast maskinen på ett rent och dammfritt underlag så att den inte suger upp damm.

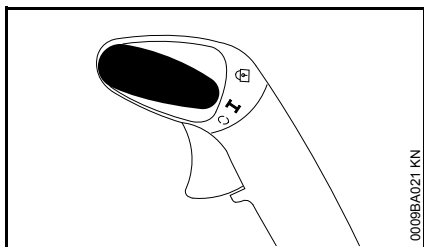
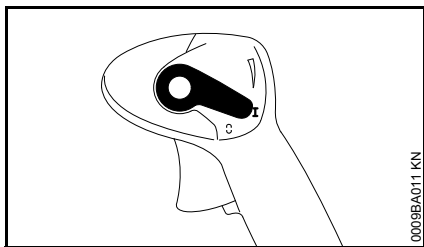

- Inställningsspaken måste stå på I

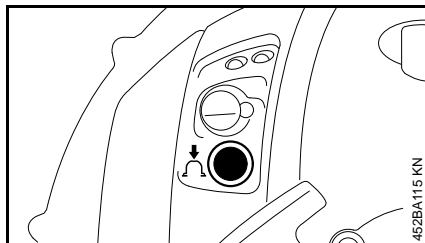

- Tryck på bränslehandpumpens bälg minst fem gånger, även om bälgen är fylld med bränsle

Kall motor (kallstart)

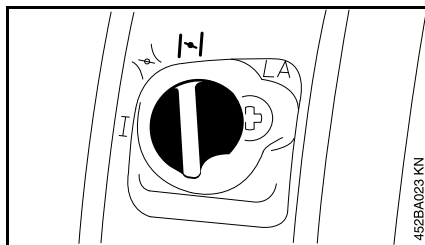

- Vrid startspjällets vridknapp till

Varm motor (varmstart)

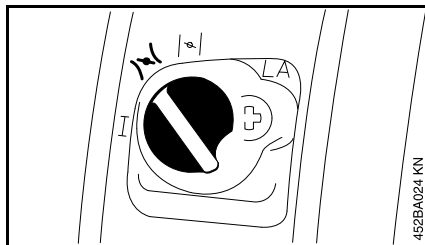

- Vrid startspjällets vridknapp till

Detta läge gäller också när motorn har varit igång men fortfarande är kall.

Start

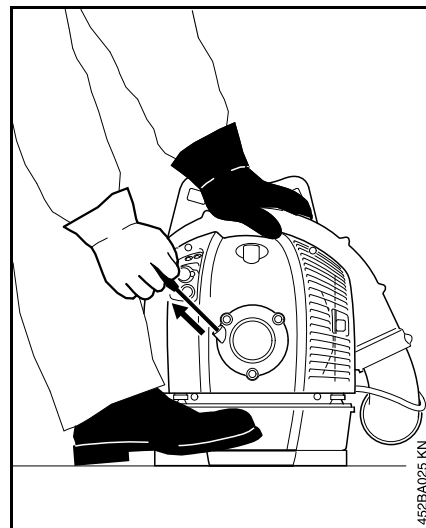

- Placera maskinen säkert på marken. Kontrollera att ingen finns i närheten av blåsörets munstycke
- Stå säkert: Håll i maskinen med vänster hand i höljet och ta spjårn med en fot så att du inte halkar
- Dra långsamt ut starthandtaget med höger hand till det första märkbara anslaget och dra sedan snabbt och kraftigt. Dra inte linan ända tills den tar slut, **risk för att linan går av!**
- Låt inte starthandtaget gå tillbaka av sig självt mot utdragningsriktningen utan för det tillbaka så att linan lindas upp korrekt
- Starta tills motorn går igång, ställ startspjällets vridknapp på senast efter tre startförsök

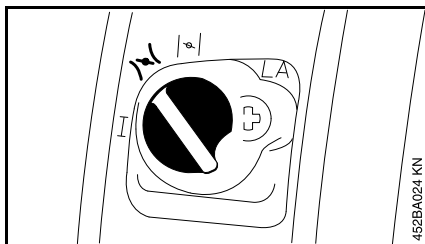
Efter första tändningen**Kall motor:**

- Vrid startspjällets vridknapp till  och fortsätt starta tills motorn går igång

Varm motor:

- Fortsätt starta tills motorn startar

När motorn går

För att gå över till tomgång:

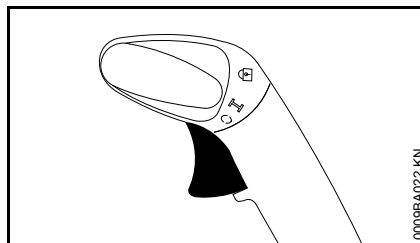
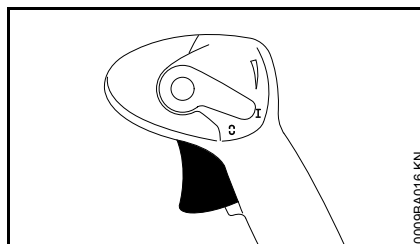

- Tryck på gasspaken, startspjällets vridknapp går automatiskt till läget "I"

eller

- Ställ startspjällets vridknapp på läget "I" för hand

Vid mycket låg temperatur

- Gasa bara lite, låt motorn varmköras en kort stund

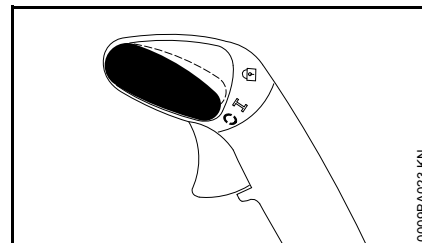
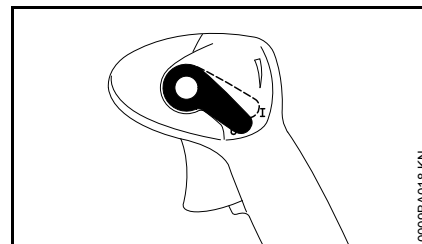
Stäng av motorn

- Flytta inställningsspaken mot "0". Motorn stannar och inställningsspaken fjädrar tillbaka

Om motorn inte startar**Vridknapp för startspjället**

När motorn startades första gången vreds inte startspjällets vridknapp till  i tid och motorn dog.

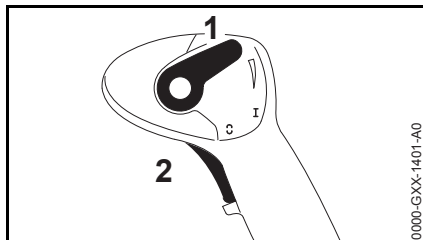

- Skjut upp inställningspaken (1). Gasspaken (2) är i läget "fullgas"

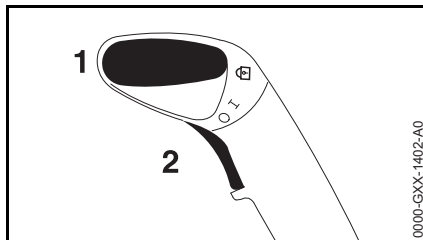

- Ställ inställningsspaken (1) på "☰"
- Fäst gasspaken (2) i läget "fullgas"
- Fortsätt starta tills motorn startar

Ytterligare startanvisningar

Motorn startar inte

- Kontrollera att alla manöverelement har ställts in korrekt
- Kontrollera om det finns bränsle i tanken. Fyll på vid behov
- Kontrollera om tändrörshatten sitter fast ordentligt
- Starta igen
- Kontrollera inställningen av gasdraget, se Inställning av gasdraget

Motorn stannar i läget för kallstart ☰ eller stängs av vid acceleration

- Vrid startspjällets vridknapp till ☰ och fortsätt starta tills motorn går igång

Motorn startar inte i läget för varmstart ☰

- Vrid startspjällets vridknapp till ☰ och fortsätt starta tills motorn går igång

Tanken är helt tom

- Fyll på bränsle och tryck på bränslehandpumpens bälg minst fem gånger, även om bälgen är fylld med bränsle
- Ställ in startspjällets vridknapp efter motortemperaturen
- Starta motorn igen

Anvisningar för driften

Under arbetets gång

Efter en längre tids drift med fullast, låt motorn gå på tomgång en kort stund tills den mesta värmen förts bort med kylflödet för att delarna i motorn (tändsystem, förgasare) inte ska belastas extremt på grund av upplagrad värme.

Efter arbetet

Vid kort stillastående: Låt motorn svalna. Förvara maskinen på ett torrt ställe, inte i närheten av öppen eld, till nästa användningstillfälle. Vid längre stillastående – se "Förvara maskinen".

Byte av luftfiltret

Smutsiga luftfilter minskar motorns effekt, ökar bränsleförbrukningen och gör motorn svårstartad.

Om motoreffekten sjunker märkbart

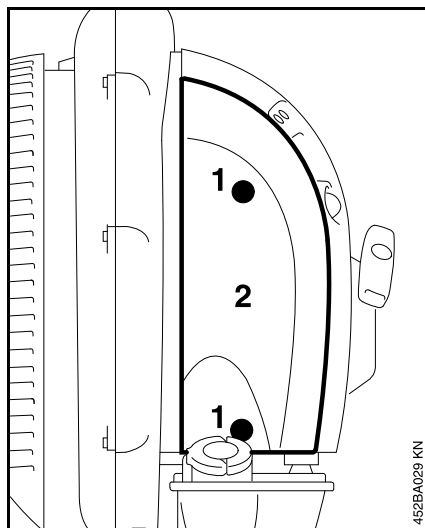

- Ställ choken på .
- Lossa skruvarna (1).
- Ta av filterkåpan (2).

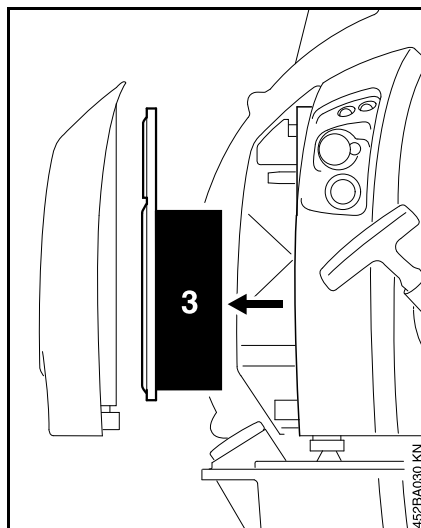

- Ta ur filtret (3).
- Byt ett smutsigt eller skadat filter.
- Sätt in nytt filter i filterhuset.
- Sätt på filterkåpan.
- Skruva i skruvarna och dra åt.

Inställning av förgasaren

Maskiner utan inställningsbar förgasare

På vissa modeller måste inte längre förgasaren ställas in. De här maskinerna har inga inställningsuppgifter på skyddskåpan.

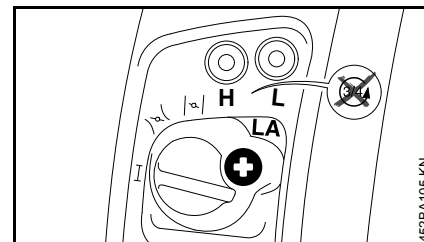

De här maskinerna är inställda från fabrik så att motorn försörjs med en optimal blandning av bränsle och luft i alla omgivningar och driftförhållanden.

Ställ in tomgången

Motorn stannar på tomgång:

- Vrid långsamt anslagsskruven för tomgång (LA) medurs tills motorn går jämnt

Maskiner med inställningsbar förgasare

Förgasaren är standardinställd från fabrik.

Förgasaren är inställd från fabrik så att motorn försörjs med en optimal blandning av bränsle och luft i alla driftförhållanden.

Den här förgasaren kan justeras något med huvudinställningsskruven och inställningsskruven för tomgång.

Standardinställning

- Stäng av motorn
- Kontrollera luftfiltret, rengör eller byt det om det behövs
- Kontrollera inställningen av gasdraget, ställ in det om det behövs, se "Ställ in gasdraget"
- Kontrollera gnistskyddsgallret (finns bara i vissa länder) i ljuddämparen, rengör eller byt det om det behövs

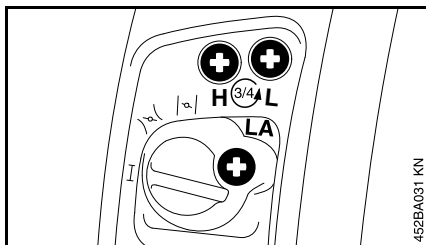

- Vrid båda inställningsskruvarna försiktigt moturs till anslag:
- Huvudinställningsskruven (H) är öppen 3/4 varv
- Inställningsskruven för tomgång (H) är öppen 3/4 varv

Ställ in tomgången

- Standardinställning
- Starta motorn och låt den bli varm

Motorn stannar på tomgång

- Vrid långsamt anslagskruven för tomgång (LA) medurs tills motorn går jämnt

Varvtalet är ojämnt på tomgång, motorn stannar trots att anslagskruven justerats, dålig acceleration

Tomgångsinställningen är för mager.

- Vrid inställningsskruven för tomgång (L) moturs tills motorn går jämn och accelererar bra, som mest till anslag

Varvtalet är ojämnt på tomgång

Tomgångsinställningen är för fet.

- Vrid inställningsskruven för tomgång (L) medurs tills motorn går jämn och fortfarande accelererar bra, max. till anslag

Varje gång inställningsskruven för tomgång (L) har justerats måste för det mesta även anslagskruven för tomgång (LA) justeras.

Justera inställningen av förgasaren när maskinen används på hög höjd

Om motorn inte går som den ska kan den justeras:

- Standardinställning
- Varmkör motorn
- Vrid huvudinställningsskruven (H) något medurs (magrare), som mest till anslag



Återställ förgasaren till standardinställningen när maskinen inte längre används på hög höjd.

Om inställningen är för mager finns det risk för motorskador pga. smörjmedelsbrist och överhettning!

Tändstift

- Kontrollera först tändstiftet vid dålig motoreffekt, svårstartad motor eller oregelbunden tomgång
- Byt tändstiftet efter ca 100 driftstimmar – tidigare om elektroderna är kraftigt avbrända – använd endast avstörda tändstift som är godkända av STIHL – se "Tekniska data"

Demontering av tändstift

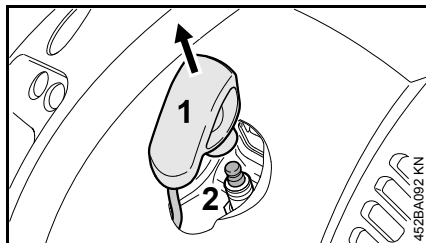

- Dra av tändkabelskon (1)
- Skruva loss tändstiftet (2)

Kontrollera tändstiftet

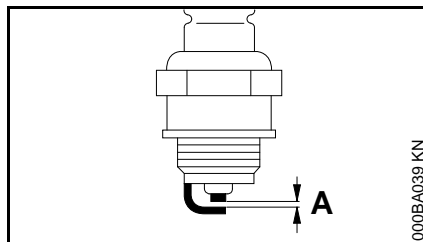

- Rengör tändstiftet om det är smutsigt
- Kontrollera elektrodavståndet (A) och justera om det behövs, avståndet anges i "Tekniska data"
- Åtgärda orsakerna till att tändstiftet blir smutsigt

Möjliga orsaker:

- för mycket motorolja i bränslet
- smutsigt luftfilter
- ogynnsamma driftförhållanden

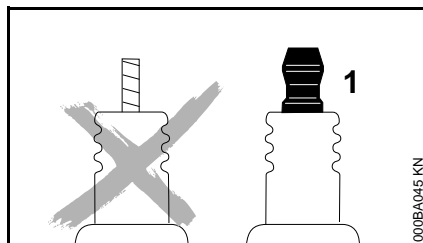

! VARNING

Gnistor kan bildas om anslutningsmuttern (1) saknas eller är lös. Det kan leda till brand eller explosion i brandfarlig eller explosiv miljö. Det kan leda till allvarliga personskador eller materialskador.

- Använd skärmade tändstift med fast anslutningsmutter

Montering av tändstift

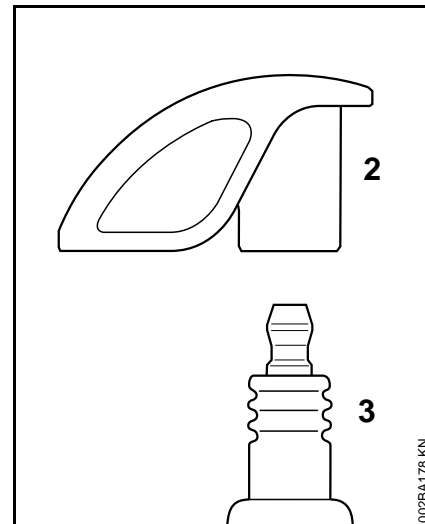

- Skruva i tändstiftet (3) och tryck fast tändkabelskon (2) hårt på tändstiftet (3)

Förvaring av maskinen

Vid driftsuppehåll på ca 3 månader

- Töm bränsletanken på ett väl ventilerat ställe och rengör den.
- Hantera bränsle miljövänligt och enligt gällande föreskrifter.
- Kör förgasaren tom, annars kan membranerna klibba fast i förgasaren.
- Rengör maskinen väl, speciellt cylinderribbor och luftfilter.
- Förvara maskinen på ett torrt och säkert ställe. Se till att den inte kan användas av obehöriga (t.ex. barn).

Kontroll och underhåll av fackhandlare

Bränslelodet i tanken

- Bränslelodet i tanken ska bytas varje år

STIHL rekommenderar att man endast låter auktoriserade STIHL-återförsäljare genomföra underhåll och reparationer.

Skötsel och underhåll

Uppgifterna gäller normala användningsförhållanden. Vid försvarande förhållanden (mycket damm etc.) och längre dagliga arbetstider ska de angivna intervallen förkortas.		före arbetet	efter arbetet resp. dagligen	efter varje tankning	en gång i veckan	en gång i månaden	en gång om året	vid fel	vid skador	vid behov
Hela maskinen	visuell kontroll (skick, täthet)	X		X						
	rengör		X							
Manöverhandtag	Funktionskontroll	X		X						
Luftfilter	byt ut							X		
Bränslehandpump	kontrollera	X								
	Låt återförsäljare ¹⁾ reparera								X	
Filter i bränsletanken	låt återförsäljare ¹⁾ kontrollera							X		
	Låt återförsäljare ¹⁾ byta filter						X			X
Bränsletank	rengör					X				
Förgasare	Kontrollera tomgången	X		X						
	efterjustera tomgången									X
Tändstift	efterjustera elektrodavståndet							X		
	byt var 100:e driftstimme									
Insugsöppning för kylluft	Visuell kontroll		X							
	rengör				X					
Ventilspel	kontrollera och ställ in om det behövs efter 139 drifttimmar hos en återförsäljare ¹⁾									X
Tillgängliga skruvar och muttrar (förutom justerskruvar)	dra åt									X
Vibrationsdämpardelar	kontrollera	X								
	låt återförsäljare ¹⁾ byta							X	X	
Skyddsgaller till blåsluftinsugningen	kontrollera	X		X						
	rengör									X

Uppgifterna gäller normala användningsförhållanden. Vid försvårade förhållanden (mycket damm etc.) och längre dagliga arbetstider ska de angivna intervallen förkortas.		före arbetet	efter arbetet resp. dagligen	efter varje tankning	en gång i veckan	en gång i månaden	en gång om året	vid fel	vid skador	vid behov
Bottenplatta ²⁾	kontrollera	X		X						
	rengör									X
Gasvajer	ställ in									X
Säkerhetsdekal	byt ut								X	

1) STIHL rekommenderar STIHL-återförsäljare

2) BR 600

Minimera slitage och undvik skador

Om du följer anvisningarna i denna skötselansvisning undviker du onödigt slitage och skador på maskinen.

Användning, skötsel och förvaring av maskinen måste ske med samma noggrannhet som föreskrivs i denna skötselansvisning.

Alla skador som orsakas av att anvisningarna för säkerhet, användning och skötsel inte har följts får användaren själv stå för. Detta gäller i synnerhet:

- Ändringar på produkten som inte godkänts av STIHL.
- Användning av verktyg eller tillbehör som inte är godkända eller lämpliga för maskinen eller är av sämre kvalitet.
- Användning av maskinen för ändamål som den inte är avsedd för.
- Användning av maskinen vid idrotts- eller tävlingsevenemang.
- Följdskadorna orsakade av fortsatt användning av en maskin med defekta komponenter.

Underhållsarbeten

Alla åtgärder som beskrivs i kapitlet "Skötsel och underhåll" måste utföras regelbundet. Om användaren inte kan utföra dessa arbeten själv ska en fackhandlare anlitas för dem.

STIHL rekommenderar att man endast låter auktoriserade STIHL-återförsäljare genomföra underhåll och reparationer.

Auktoriserade STIHL-återförsäljare har möjlighet att regelbundet delta i utbildningar samt få tillgång till teknisk information.

Om dessa arbeten försummas kan skador uppstå på maskinen som användaren själv får ansvara för. Hit hör bl. a.:

- Motorskadorna till följd av försummat eller otillräckligt underhåll (t. ex. luft- och bränslefilter), felaktig förgasarinställning eller otillräcklig rengöring av kylflötspringor (intag, cylinderflänsar).
- Korrosions- och andra följdskador orsakade av olämplig förvaring.
- Skador på maskinen till följd av att reservdelar av sämre kvalitet har använts.

Förslitningsdelar

Olika delar av maskinen utsätts för normalt slitage även om de används på rätt sätt och måste bytas i tid beroende på hur och hur länge de använts. Hit hör bl. a.:

- Filter (för luft, bränsle)
- Startanordning
- Tändstift
- Vibrationsdämpande element

Viktiga komponenter

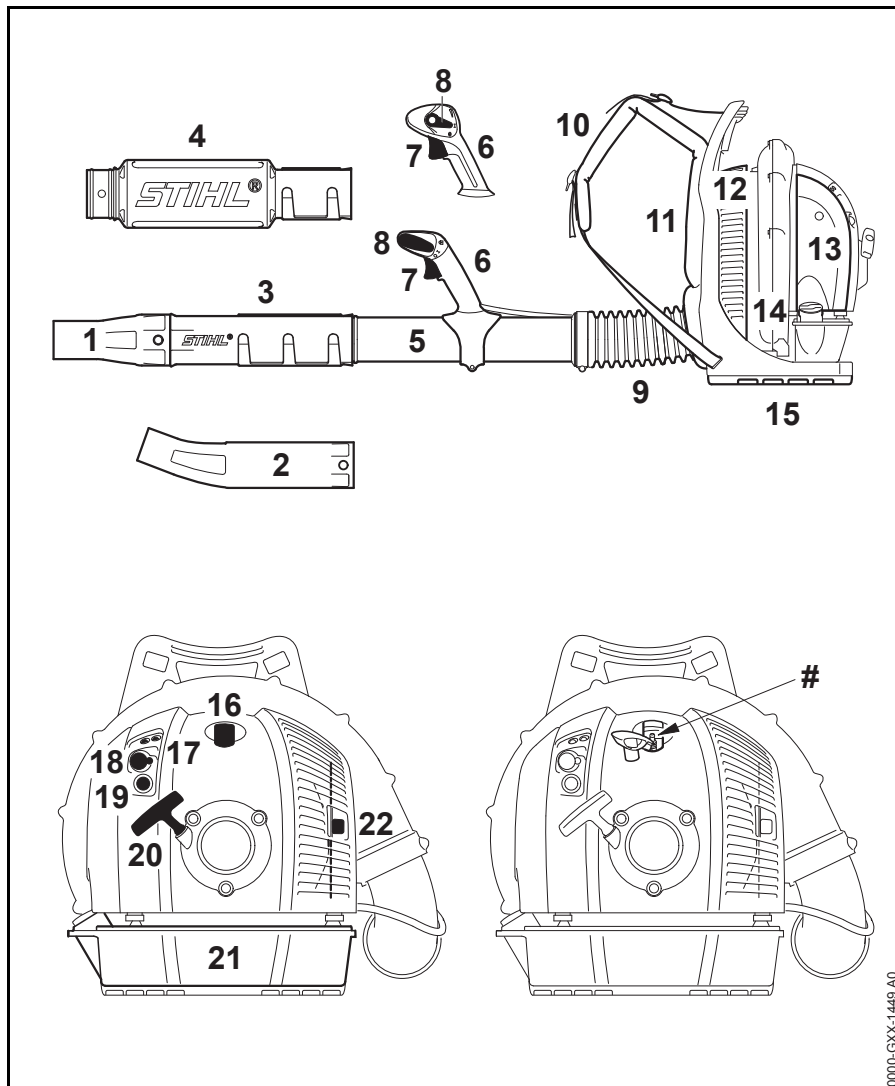

- 1 Munstycke, rakt¹⁾
- 2 Munstycke, böjt¹⁾
- 3 Blåsrör BR 550/600
- 4 Blåsrör BR 500
- 5 Blåsrör BR 500/550/600
- 6 Manöverhandtag
- 7 Gasspak
- 8 Ställspak
- 9 Korrugerad slang
- 10 Bärrem
- 11 Ryggplatta
- 12 Skyddsgaller
- 13 Luftfilter
- 14 Tanklås
- 15 Bottenplatta²⁾
- 16 Tändkabelsko
- 17 Förgasarinställningsskruvar
- 18 Startklaffens vridknapp
- 19 Bränslehandpump
- 20 Starthandtag
- 21 Bränsletank
- 22 Ljuddämpare
- # Serienummer

1) Finns endast i vissa länder

2) BR 600

Tekniska data

Drivenhet

Motor STIHL 4-MIX

Slagvolym:	64,8 cm ³
Cylinderborring:	50 mm
Kolvslag:	33 mm
Tomgångsvarvtal:	2500 varv/min

Tändningssystem

Elektroniskt styrd magnettändare

Tändstift (avstört):	NGK CMR 6 H, BOSCH USR 4AC
Elektroavstånd:	0,5 mm

Bränslesystem

Positionsokänslig membranförgasare med integrerad bränslepump

Bränsletankens innehåll:	1400 cm ³ (1,4 l)
--------------------------	------------------------------

Blåseffekt

Blåskraft:	
BR 500:	22 N
BR 550:	27 N
BR 600:	32 N

Lufthastighet:

BR 500:	77 m/s
BR 550:	94 m/s
BR 600:	89 m/s

Luftflöde:	
BR 500:	925 m ³ /h
BR 550:	930 m ³ /h
BR 600:	1150 m ³ /h

Max. lufthastighet:

BR 500:	93 m/s
BR 550:	113 m/s
BR 600:	106 m/s

Max. luftflöde (utan lövblås):

BR 500:	1380 m ³ /h
BR 550:	1490 m ³ /h
BR 600:	1720 m ³ /h

Vikt

utan bränsle:

BR 500:	10,1 kg
BR 550:	9,9 kg
BR 600:	9,8 kg
BR 600 med bottenplatta:	10,2 kg

Buller- och vibrationsvärden

För att fastställa buller- och vibrationsvärden tas hänsyn till tomgång och nominella maximala varvtal i förhållanden 1:6.

Mer information om uppfyllelsen av arbetsgivar direktivet vibration 2002/44/EG finns på www.stihl.com/vib.

Bullernivå L_{peq} enligt EN 22868:2011

BR 500:	90 dB(A)
BR 550:	98 dB(A)
BR 600:	100 dB(A)

Bullernivå L_{wec} enligt EN 22868:2011

BR 500:	100 dB(A)
BR 550:	107 dB(A)
BR 600:	107 dB(A)

Vibrationsvärde $a_{hv,eq}$ enligt ISO 22867

Standardutförande

	Handtag höger
BR 500:	1,4 m/s ²
BR 550:	1,6 m/s ²
BR 600:	1,8 m/s ²

För ljudtrycksnivå och ljudeffektnivån K är-Värde enligt direktiv 2006/42 / EG = 2,0 dB (A); för vibrationen är värdet K-Värde enligt 2006/42/EG = 2,0 m/s².

REACH

REACH är en EU-förordning för registrering, bedömning och godkännande av kemikalier.

Se www.stihl.com/reach för information om att uppfylla REACH förordningen (EG) Nr. 1907/2006

Avgaser utsläppsvärde

Det uppmätta värdet för CO₂ i EU-typgodkännandeprocessen finns på www.stihl.com/co2 i produktspecifika tekniska data.

Det uppmätta CO₂-värdet bestämdes på en representativ motor under ett standardiserat testförfarande under

laboratorieförhållanden och utgör inte en uttrycklig eller underförstådd garanti för prestanda för en viss motor.

Den avsedda användningen och underhållet som beskrivs i denna bruksanvisning uppfyller gällande krav för avgasutsläpp. Ändringar i motorn kommer att ogiltiggöra drifttillståndet.

Reparationsanvisningar

Användare av den här maskinen får endast utföra skötsel och underhållsarbete som beskrivs i den här skötselanvisningen. Mer avancerade reparationer får endast utföras av återförsäljare.

STIHL rekommenderar att endast auktoriserade STIHL-återförsäljare genomför underhåll och reparationer. Auktoriserade STIHL-återförsäljare har möjlighet att regelbundet delta i utbildningar samt att få tillgång till teknisk information.

Använd vid reparation endast reservdelar som är godkända av STIHL för denna maskin, eller tekniskt likvärdiga delar. Använd endast reservdelar av hög kvalitet. Annars finns det risk för olyckor eller skador på maskinen.

Vi rekommenderar att du använder STIHL originalreservdelar.

STIHL originalreservdelar känns igen på STIHL reservdelsnummer på logotypen **STIHL**® och eventuellt på STIHL-märket  (på mindre detaljer finns ibland bara detta märke).

Avfallshantering

Vid avfallshantering ska de lokala föreskrifterna för avfallshantering följas.

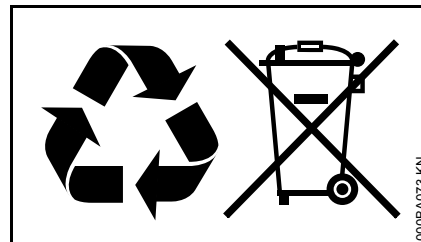

STIHL-produkter ska inte kastas i hushållssoporna. STIHL-produkt, batteri, tillbehör och förpackning ska återvinnas på ett miljövänligt sätt.

Du kan få aktuell information om avfallshantering hos din STIHL-återförsäljare.

EU-försäkran om överensstämmelse

ANDREAS STIHL AG & Co. KG
Badstr. 115
D-71336 Waiblingen

Tyskland

intygar på eget ansvar att

Konstruktionstyp: Lövbås
Fabrikat: STIHL
Typ: BR 500
BR 550
BR 600
Serieidentifiering: 4282
Slagvolym: 64,8 cm³

uppfyller bestämmelserna i direktiv 2011/65/EU, 2006/42/EG, 2014/30/EU samt 2000/14/EG och har utvecklats och tillverkats i överensstämmelse med de versioner av följande standarder som gällde vid produktionsdatumet:

EN ISO 12100, EN 15503, EN 55012, EN 61000-6-1

För beräkning av uppmätt och garanterad ljudeffektnivå enligt direktiv 2000/14/EG, bilaga V, har standarden ISO 11094 tillämpats.

Uppmätt ljudeffektnivå

BR 500: 100 dB(A)
BR 550: 108 dB(A)
BR 600: 108 dB(A)

Garanterad ljudeffektnivå

BR 500: 102 dB(A)
BR 550: 110 dB(A)
BR 600: 110 dB(A)

BR 500, BR 550, BR 600

Förvaring av teknisk dokumentation:

ANDREAS STIHL AG & Co. KG
Produktzulassung

Tillverkningsår samt serienummer står på maskinen.

Waiblingen, 2020-02-03

ANDREAS STIHL AG & Co. KG
enligt fullmakt



Dr. Jürgen Hoffmann

Chef för produktdata, produktföreskrifter och godkännanden



Sisällysluettelo

Käyttöohje	29
Turvallisuusohjeet ja työtekniikka	29
Laitteen kokoaminen	34
Kaasuvaijerin säätäminen	37
Kantovaljaiden asentaminen	37
Polttoaine	38
Polttoaineen lisääminen	39
Talvikäyttö	40
Tiedoksi ennen käynnistämistä	40
Moottorin käynnistäminen ja samuttaminen	41
Yleisiä käyttöohjeita	44
Ilmansuodattimen vaihtaminen	44
Kaasuttimen säätäminen	45
Sytytystulppa	46
Laitteen säilytys	47
Tarkastus ja huolto ammattikorjaajalla	47
Huolto- ja hoito-ohjeita	48
Kulutuksen minimointi ja vaurioiden välttäminen	50
Tärkeät osat	51
Tekniset tiedot	52
Korjausohjeita	53
Hävittäminen	53
EU-vaatimustenmukaisuusvakuutus	54

Arvoisa asiakas,

kiitos, että valitsit yrityksemme STIHLin laatutuotteen.

Tämä tuotteen valmistuksessa on käytetty uudenaikaisia valmistusmenetelmiä ja laadunvarmistustoimenpiteitä. Teemme kaikkemme sen puolesta, että olet tyytyväinen ostamaasi laitteeseen ja että sen käyttö on sinulle vaivatonta.

Jos sinulla on kysyttävää laitteesta, ota yhteys jälleenmyyjäsi tai suoraan maahantuojaan.

Ystävällisin terveisin!



Nikolas Stihl

STIHL

Tämä käyttöohje on tekijänoikeudellisesti suojattu. Kaikki oikeudet pidätetään, erityisesti jäljennys-, käännös- ja elektroniset käsittelyoikeudet.

Käyttöohje

Kuvasymbolit

Laitteeseen kiinnitetyt kuvasymbolit on selostettu tässä.

Laitteesta ja varustelusta riippuen siinä voi olla seuraavat kuvasymbolit.



Polttoainesäiliö; bensinin ja moottoriöljyn seos



Imuilman johtaminen: talvikäyttöasento



Imuilman johtaminen: kesäkäyttöasento

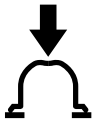

Polttoaineen käsipumpun käyttö

Tekstiin liittyvät merkinnät



VAROITUS

Ihmisten onnettomuus- ja loukkaantumisvaaraa sekä esinevahinkoja koskeva varoitus.



HUOMAUTUS

Laitteen tai sen yksittäisten osien vaurioitumisen vaara.

Tekninen tuotekehittely

STIHL kehittää jatkuvasti koneitaan ja laitteitaan, minkä vuoksi se pidättää oikeuden toimitusten laajuuden muotoa, tekniikkaa ja varustusta koskeviin muutoksiin.

Käyttöohjeessa annettujen tietojen ja kuvien perusteella ei näin ollen voida esittää vaateita.

Turvallisuusohjeet ja työtekniikka



Erityiset varotoimet ovat välttämättömiä työskennellessä moottorilaitteella.



Lue koko käyttöohje huolellisesti, ennen kuin käytät laitetta ensimmäisen kerran. Säilytä ohje huolellisesti myöhempää käyttöä varten. Käyttöohjeiden noudattamatta jättäminen voi olla hengenvaarallista.

Noudata maakohtaisia turvallisuusohjeita, joita ovat julkaisseet esim. ammattijärjestöt, sosiaalivakuutusorganisaatiot, työsuojeluviranomaiset ja muut vastaavat tahot.

Jos työskentelet ensimmäistä kertaa laitteen parissa: pyydä myyjää tai muuta laitteen tuntevaa henkilöä selostamaan, miten laitetta käsitellään turvallisesti. Harkitse myös osallistumista aiheetta käsittelevälle kurssille.

Alaikäiset eivät saa käyttää laitetta – poikkeuksena tästä ovat yli 16-vuotiaat nuoret, jotka työskentelevät valvonnan alaisina.

Pidä lapset, eläimet ja katsojat etäällä laitteesta.

Kun laitetta ei käytetä, se on sijoitettava niin, että se ei ole vaaraksi kenellekään. Varmista, että laite ei voi joutua asiattomien henkilöiden käsiin.

Käyttäjää vastaa sivullisille ja heidän omaisuudelleen aiheutuvista onnettomuuksista ja vaaroista.

Luovuta tai lainaa laite vain sellaisille henkilöille, jotka ovat perehtyneet tähän malliin ja sen käsittelyyn – luovuta aina myös käyttöohje laitteen mukana.

Kansallisissa ja paikallisissa määräyksissä on mahdollisesti määritetty aikarajoja melupäästöjä aiheuttavien laitteiden käytölle.

Ota laite käyttöön vain, jos kaikki rakenneosat ovat vaurioitumattomia.

Älä käytä korkeapainepesuria laitteen puhdistukseen. Kova vesisuihku saattaa vaurioittaa laitteen osia.

Lisävarusteet ja varaosat

Asenna laitteeseen vain STIHLin tähän laitteeseen hyväksymiä tai teknisesti samantasoisia osia ja lisävarusteita. Jos sinulla on kysyttävää, käänny erikoisliikkeen puoleen. Käytä ainoastaan laadukkaita työkaluja ja lisävarusteita. Muutoin vaarana ovat onnettomuudet tai laitteen vahingoittuminen.

STIHL suosittelee, että käytät alkuperäisiä STIHLin osia ja lisävarusteita. Ne on optimoitu tätä tuotetta varten ja vastaamaan käyttäjän vaatimuksia.

Älä tee laitteeseen muutoksia – tämä voi vaikuttaa laitteen turvallisuuteen. STIHL ei vastaa millään tavalla henkilö- tai esinevahingoista, jotka ovat seurausta muiden kuin STIHLin hyväksymien oheislaitteiden käytöstä.

Fyysinen sopivuus

Laitetta käyttävän henkilön on oltava levännyt, terve ja hyvävointinen.

Henkilön, joka ei saa rasittaa itseään terveydellisistä syistä, pitäisi neuvotella lääkärin kanssa, onko hänen mahdollista työskennellä moottorilaitteen parissa.

Sydämentahdistinta käyttävät: tämän laitteen sytytyslaite aiheuttaa erittäin heikon sähkömagneettisen kentän. Myös tämä sähkömagneettinen kenttä saattaa vaikuttaa yksittäisten sydämentahdistinmallien toimintaan. Terveysriskien välttämiseksi STIHL suosittelee, että kysyt tarkempia ohjeita lääkäriltä ja sydämentahdistimen valmistajalta.

Laitetta ei saa käyttää alkoholin nauttimisen tai lääkkeiden oton jälkeen, sillä nämä saattavat hidastaa reaktiokykyä, eikä huumeiden käytön yhteydessä.

Määräysten mukainen käyttö

Puhaltimen avulla on mahdollista poistaa lehdet, ruoho, paperinpalat ja muut vastaavat roskat esimerkiksi puutarhoista, urheilukentiltä, pysäköintipaikoilta tai ajoluiskilta. Laitteen avulla metsästäjä voi myös poistaa kulkupolultaan riistan äänetöntä lähestymistä haittaavat oksat ja heinät tms.

Älä puhalla laitteella terveydelle haitallisia materiaaleja.

Laitetta ei saa käyttää muuhun tarkoitukseen. Laitteen käyttö muuhun kuin edellä mainittuun tarkoitukseen saattaa johtaa onnettomuuteen ja laitteen vahingoittumiseen. Älä tee tuotteeseen muutoksia, sillä myös nämä saattavat johtaa onnettomuuksiin tai laitteen vaurioitumiseen.

Vaatetus ja varustus

Käytä määräysten mukaista vaatetusta ja varustusta



Vaatetuksen on sovellettava suoritettavaan työtehtävään eikä saa haitata työskentelyä. Käytä tiiviisti kehoa vasten olevaa vaatetusta tai kokohaalareita. Älä käytä työtakkia.



Älä pukeudu vaatteisiin, joissa on irrallisia nyojreja, naruja ja nauhoja. Älä myöskään käytä huiivia, solmiota tai koruja. Tällaiset vaatekappaleet saattavat joutua koneen kyljessä ja alapuolella olevien ilmanottoaukkojen sisään. Sido pitkät hiukset yhteen ja varmista, että ne ovat olkapäiden yläpuolella eivätkä voi imeytyä koneeseen.

Käytä tukevia, karkeapohjaisia ja luistamattomia jalkineita.

! VAROITUS



Pienennä silmävammon riskiä käyttämällä standardin EN 166 mukaisia suojalaseja, jotka asettuvat tiiviisti kasvoja vasten. Varmista, että suojalasis asetuvat oikein kasvojasi vasten.

Käytä "henkilökohtaista" melusuojauksia – esim. kuppikuulonsuojaimia.

STIHLin valikoimiin kuuluu runsaasti erilaisia henkilökohtaisia suojavarusteita.

Laitteen kuljetus

Sammuta aina moottori.

Ajoneuvokuljetuksessa:

- varmista laite kaatumista, vaurioitumista ja polttonesteen vuotamista vastaan

Tankkaus



Bensiini on erittäin helpposti syttyvää – pidä etäisyyttä avotuleen – älä roiski polttonestettä – älä polta.

Sammuta moottori ennen tankkausta.

Älä tankkaa moottorin ollessa kuuma – polttoneste voi vuotaa ylitse – **tulipalon vaara!**

Poista laite selästä ennen tankkausta. Tankkaa vain, kun laite on pystyssä lattialla.

Avaa säiliön korkki varovasti, jotta ylipaine voi purkautua hitaasti eikä polttonestettä roisku ulos.

Tankkaus on sallittua vain hyvin tuuletetuilla paikoilla. Jos polttonestettä roiskui ympärille, puhdista laite välittömästi – älä päästä polttonestettä vaatteisiin tai vaihda vaatteet heti.



Varmista, että laitteessa ei ole vuotoja! Jos polttoainetta pääsee valumaan ulos, älä käynnistä moottoria – **palovammojen aiheuttama hengenvaara!**

Kiinniruuvattava tankin kansi



Sulje tankkauksen jälkeä polttoainesäiliön tulppa hyvin.

Näin vähennät riskiä, että säiliön korkki irtaota moottorin värinän vaikutuksesta ja polttonestettä pääsee valumaan ulos.

Ennen käynnistystä

Varmista laitteen käyttöturvallisuus – noudata tämän osalta asiaankuuluvia käyttöohjeen lukuja:

- Tarkasta polttonestejärjestelmän tiiviisyys. Kiinnitä erityistä huomiota näkyvissä oleviin osiin kuten tankin kanteen, letkuliitäntöihin, polttonesteen käsipumppuun (vain polttonesteen käsipumpulla varustetut moottorikäyttöiset

laitteet). Älä käynnistä moottoria, mikäli havaitsit vuotoja tai vaurioita – **palovaara!** Anna erikoisliikkeen kunnostaa laite ennen kuin otat laitteen uudelleen käyttöön

- Kaasuvivun pitää olla herkkäkäyttöinen ja sen pitää pystyä palautumaan itsestään joutokäyntiasentoon
- Säättövipua tulee pystyä liikuttamaan kevyesti suuntaan **STOP** tai **0**
- Puhalluslaitteisto pitää asentaa määräysten mukaan
- Kahvojen on oltava puhtaita, kuivia ja öljyttömiä – tärkeää moottorikäyttöisen laitteen turvallista käsittelyä varten
- Varmista, että sytytyskaapelin liitin on tiukasti paikallaan. Liittimen puutteellinen kiinnitys voi aiheuttaa kipinöintiä, mikä voi puolestaan sytyttää laitteesta vuotavan polttonesteen ja ilman seoksen – **tulipalon vaara!**
- Älä tee muutoksia hallinta- ja turvalaitteisiin
- Puhallimen kotelon kunnan tarkastus
- Tarkasta kantovöiden ja kantotelineen kunto – vaihda vaurioituneet tai kuluneet kantovyöt

Jos puhallinkotelo on kulunut (särojen muodostumiset, naarmuja), ulos tulevat vieraat esineet voivat aiheuttaa loukkaantumisia. Jos puhallinkotelo on vaurioitunut, ota yhteyttä asiantuntevaan edustajaan – STIHL suosittelee STIHLin omaa edustajaa

Laitetta saa käyttää vain, jos sen turvallisuudessa ei ilmene puutteita – **onnettomuusvaara!**

Hätätilanteen varalta: harjoittele lantiohinnan lukon avaamista, olkahihnojen löysäämistä ja laitteen poistamista selästä siten, että pystyt toimimaan näin nopeasti myös hätätilanteessa.

Moottorin käynnistäminen

Vähintään 3 metrin etäisyydellä tankkauspaikasta, ei suljetussa tilassa.

Laitetta saa käyttää vain yksi henkilö – huolehdi siitä, että kukaan muu ei oleskele työskentelyalueella, ei edes käynnistyksen yhteydessä.

Älä käynnistä moottoria ilman tarvittavia valmisteluja – käynnistä moottori aina käyttöohjeen mukaisesti.

Huolehdi siitä, että alusta on tasainen ja että laite pysyy turvallisesti paikoillaan.

Moottorin käynnistymisen jälkeen esiintyvä voimakas ilmavirtaus saattaa nostaa kappaleita (esim. kiviä) ilmaan.

Työskentelyn aikana

Uhkaavan vaaran ja hätätapauksen yhteydessä sammuta heti moottori – aseta säätövipu asentoon **STOP** tai **0**.

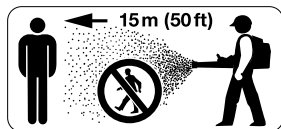

Kukaan muu ei saa oleskella 15 metrin säteellä laitteesta. – Sinkoavien kappaleiden aiheuttama **loukkaantumisen vaara!**

Säilytä tämä etäisyys myös esineisiin (ajoneuvoihin, ikkunoihin) – **esinevahinkojen vaara!**



Älä koskaan suuntaa puhallinta ihmisiä tai eläimiä kohti – laite voi singota ilmaan pieniä kappaleita suurella nopeudella – **loukkaantumisvaara!**

Kiinnitä puhalltimen käytön aikana huomiota (niin luonnonvaraisiin kuin aidatuilla alueilla oleviin) pieneläimiin, jotta et vaaranna eläinten turvallisuutta.

Älä koskaan jätä laitetta käyntiin ilman valvontaa.

Ole varovainen liukkaalla, märällä, lumisella ja jäisellä alustalla samoin kuin rinteessä ja epätasaisessa maastossa – **liukastumisen vaara!**

Varo esteitä; rikkaruohoja, kantoja, juuria ja kuoppia – **kompastumisvaara!**

Älä työskentele tikkailla äläkä huojuvalla alustalla.

Ole erityisen varovainen kuulosuojaimia käyttäessäsi. Silloin on vaikea kuulla vaarasta ilmoittavia ääniä (huudot, äänimerkit).

Työskentele rauhallisesti ja harkitusti – vain, kun valaistus ja näkyvyys ovat hyviä. Työskentele varoen, älä vaaranna muita.

Pidä tarpeeksi taukoja väsymyksen ja uupumuksen välttämiseksi – **Onnettomuusvaara!**



Moottorikäyttöinen laite tuottaa **myrkyllisiä pakokaasuja** heti, kun moottori on käynnistynyt. Nämä voivat olla hajuttomia ja näkymättömiä sekä sisältää palamattomia hiilivetyjä ja bentseeniä. Älä koskaan käytä laitetta suljetuissa tai huonosti tuuletetuissa tiloissa – tämä koskee myös katalysaattorilla varustettuja koneita.

Jos työskentelet ojissa, notkoissa tai muuten ahtaissa olosuhteissa, varmista aina riittävä ilmansaanti – **myrkytys voi aiheuttaa hengenvaaran!**

Jos sinulla ilmenee pahoinvointia, päänsärkyä, näköhäiriöitä (esim. näkökentän pienentymistä), kuulohäiriöitä, huimausta, keskittymiskyvyn puutetta, lopeta työt heti – näiden oireiden syy voi olla liian korkeat pakokaasupitoisuudet – **onnettomuusvaara!**

Älä tupakoi laitteen käytön aikana äläkä laitteen läheisyydessä – **palovaara!** Polttonestejärjestelmästä voi päästä ulos syttyviä bensiinihöyryjä.

Käytä hengityssuojainta, jos pölyäminen on runsasta.

Käytä moottorilaitetta alhaisella melu- ja pakokaasupäästöillä – älä käytä moottoria tarpeettomasti, kaasuta vain työskennellessäsi.

Laske laite työskentelyn jälkeen tasaiselle, palamattomalle alustalle. Älä sijoita laitetta helposti syttyvien

materiaalien (esim. sahanpurujen, puunkuorten, kuivan ruohon, polttonesteen) lähelle – **palovaara!**

Jos laite on altistunut muulle kuin laitteen käyttötarkoituksen mukaiselle kuormitukselle (esim. laitteeseen kohdistuneiden iskujen tai kaatumisen seurauksena), laitteen käyttöturvallisuus on ehdottomasti varmistettava ennen käytön jatkamista – katso myös kohta "Ennen käynnistystä". Tarkasta erityisesti polttonestejärjestelmän tiiviisy ja turvalaitteiden toiminta. Älä missään tapauksessa jatka laitteen käyttöä, jos laitteen käyttöturvallisuus on heikentynyt. Ota epäselvissä tapauksissa yhteyttä erikoisliikkeeseen.

Puhaltimen käyttö

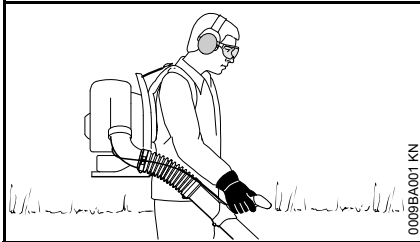

Laitetta kannetaan selässä. Oikea käsi ohjaa puhallinputkea kahvasta käsin.

Työskentele vain hitaasti eteenpäin edeten – tarkkaile koko ajan puhallinputken ulostuloaluetta – älä kulje taaksepäin – **kompastumisvaara!**

Sammuta moottori, ennen kuin riisut laitteen selästä.

Työskentelytekniikka

Haravoi tai lakaise puhallettava pinta ensin puhallukseen tarvittavan ajan minimoimiseksi, sillä silloin lika irtoa paremmin.

Suosittava työtekniikka ilman epäpuhtauksien minimoimiseksi:

- Kastele tarvittaessa puhallettavia pintoja hieman pölynmuodostuksen vähentämiseksi.
- Älä puhalla likahiukkasia ihmisiä, erityisesti lapsia, kotieläimiä, avoimia ikkunoita tai vastapestyjä ajoneuvoja kohti. Puhallai likahiukkaset varovasti pois päin.
- Kerää puhaltamalla kasaantunut lika jätesäiliöön, älä puhalla sitä naapurin tontille.

Suosittava työtekniikka melun minimoimiseksi:

- Käytä moottorilaitetta vain järkevinä aikoina – ei aikaisin aamulla, myöhään illalla tai lounasaikaan, jolloin se voi häiritä ihmisiä. Noudata paikallisia lepoaikoja.
- Käytä puhallinta pienimmällä käyttökohteeseen sopivalla kierrosluvulla.
- Tarkista varusteet, erityisesti äänenvaimennin, imuilma-aukot ja ilmansuodatin, ennen työnteon aloittamista.

Tärinä

Tärinä voi aiheuttaa käsiin verenkiertohäiriöitä (valkosormisuus), jos käytät laitetta pitkään.

Yleistä kaikille sopivaa käyttöaikaa ei voi ilmoittaa, sillä käyttöaika riippuu monista tekijöistä.

Voit käyttää laitetta kauemmin, kun:

- pidä kädet lämpiminä
- pidät välillä taukoja

Käyttöaikaa lyhentää:

- käyttäjän terveyteen liittyvät verenkierto-ongelmat (oireita: usein kylmiltä tuntuvat tai kutisevat sormet)
- alhainen ulkoilman lämpötila
- tiukka puristusote (tiukka ote estää verenkiertoa)

Mikäli laitteen säännöllisen ja pitkäaikaisen käytön yhteydessä ilmenee oireita (esim. sormien kutinaa), suosittelemme lääkärintarkastusta.

Huolto- ja korjaustyöt

Huolla moottorilaitte säännöllisesti. Tee vain tässä käyttöohjeessa kuvattu huolto- ja korjaustyöt. Teetä muut työt ammattiliikkeessä.

STIHL suosittelee, että annat kaikki huolto- ja korjaustyöt STIHL-huollon suorittaviksi. STIHL-jälleenmyyjiä koulutetaan säännöllisesti. Heillä on käytettävissään laitteita koskevat tekniset tiedotteet.

Käytä vain korkealaatuisia varaosia. Heikkolaatuinen varaosa voi aiheuttaa tapaturman tai vahingoittaa laitetta. Lisätietoja alan liikkeestä.

STIHL suosittelee alkuperäisten STIHL-
varaosien käyttöä. Ne on suunniteltu
juuri tähän laitteeseen ja laitteen
käyttäjän tarpeisiin sopiviksi.

Kun teet korjaus-, huolto- ja
puhdistustöitä, **sammuta moottori –
loukkaantumisaara!** – Poikkeus:
kaasuttimen ja joutokäynnin säätö.

Älä käynnistä moottoria käynnistimellä,
kun sytytystulpan pistoke tai
sytytystulppa on irrotettuna – **tulipalon
vaara** – sylinteristä lentävien kipinöiden
vuoksi!

Älä huolla tai säilytä moottorilaitetta
avotulen lähellä.

Tarkista säännöllisesti, että
polttoainesäiliön korkki ei vuoda.

Käytä ainoastaan hyvässä kunnossa
olevia STIHLin hyväksymiä
sytytystulppia – ks. kohta Tekniset
tiedot.

Tarkista sytytysjohto (eristys kunnossa,
liitäntä kunnollinen).

Tarkista, että äänenvaimennin on
moitteettomassa kunnossa.

Älä työskentele viallisella
äänenvaimentimella tai ilman
äänenvaimenninta – **palovaara!** –
kuulovammojen vaara!

Älä koske kuumaan
äänenvaimentimeen – **palovammojen
vaara!**

Tärinänvaimentimien kunto vaikuttaa
tärinän määrään – tarkasta
tärinänvaimentimet säännöllisesti.

Sammuta moottori ennen
toimintahäiriön korjaamista.

Laitteen kokoaminen

Hallintakahvan asentaminen

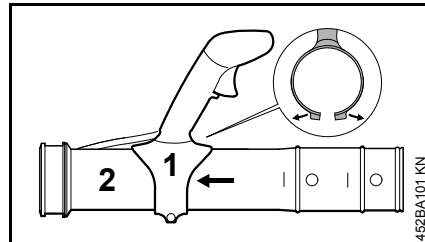

- Vedä erilleen putkipinnan
molemmat puoliskot
- Työnnä hallintakahva (1)
puhallinputkeen (2)

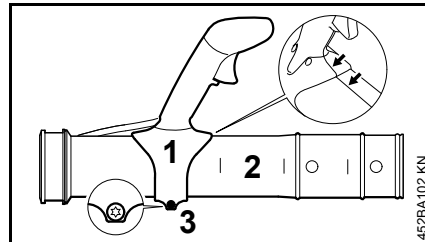

- Kohdista hallintakahva (1) putken
sauman mukaisesti – kuten kuvassa
- Kiinnitä hallintakahva (1) ruuvilla (3)
niin, että sitä voi vielä siirtää
puhallinputkessa (2)

Puhallinputken asentaminen

BR 500

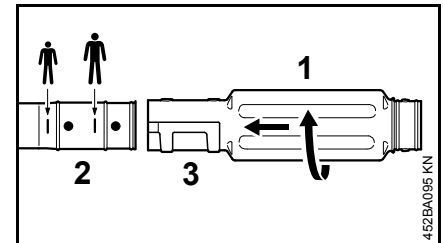

- Käyttäjän pituuden mukaan:
Työnnä puhallinputki (1)
vastaavaan puhallinputken (2)
merkintään saakka
- Käännä puhallinputkea (1) nuolen
suuntaan. Lukkiuta se vastaavaan
uraan (3)

BR 550, BR 600

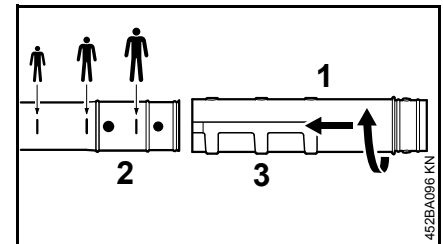

- Käyttäjän pituuden mukaan:
Työnnä puhallinputki (1)
vastaavaan puhallinputken (2)
merkintään saakka
- Käännä puhallinputkea (1) nuolen
suuntaan. Lukkiuta se vastaavaan
uraan (3)

Letkupintojen ja poimuletkun asentaminen

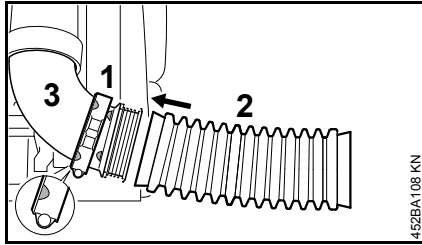

452BA108 KN

- Työnnä putkipanta (1) (jossa kaasuvaijerin pidike) kohdistusmerkki vasemmalle osoittaen yhdysputkeen (3)
- Työnnä poimuletku (2) yhdysputkeen (3)

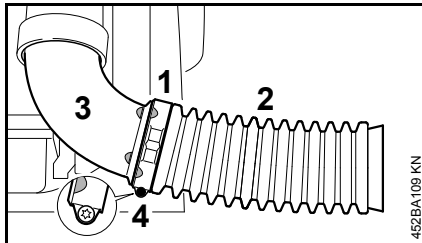

452BA109 KN

- Työnnä putkipanta (1) poimuletkuun (2)
- Aseta putkipannan (1) ja yhdysputken (3) kohdistusmerkit kohdakkain – ruuvin silmukka alaspäin
- Kiinnitä letkunkiristin (1) ruuvilla (4)

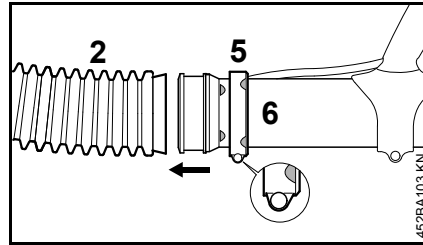

452BA103 KN

- Työnnä putkipanta (5) (ilman kaasuvaijerin pidikettä) kohdistusmerkki oikealle osoittaen puhallinputkeen (6)
- Työnnä puhallinputki (6) poimuletkuun (2)

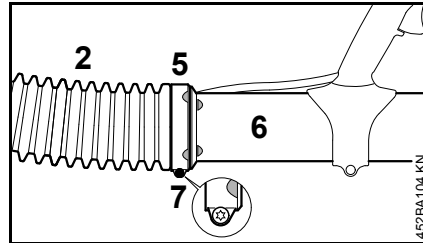

452BA104 KN

- Työnnä putkipanta (5) poimuletkuun (2)
- Kohdista putkipanta (5) ja puhallinputki (6) – kuten kuvassa
- Kiinnitä letkunkiristin (5) ruuvilla (7)

Suuttimen asentaminen

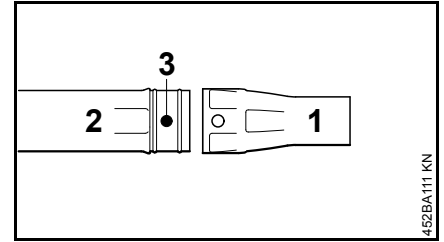

452BA111 KN

- Työnnä suutin (1) puhallinputkeen (2) ja lukitse tappiin (3)

Irrota suutin

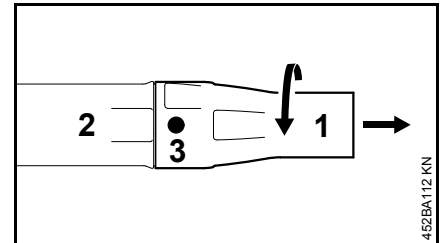

452BA112 KN

- Käännä suutinta (1) nuolen suuntaan kunnes tappia (3) ei näy
- Vedä suutin (1) irti puhallinputkesta (2)

Hallintakahvan säätäminen

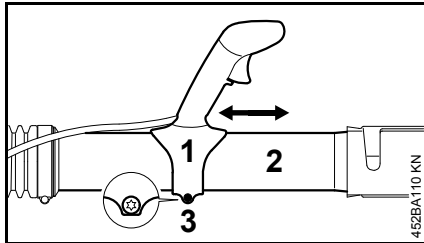

- Työnä hallintakahvaa (1) puhallinputkessa (2) pituussuuntaan. Säädä se käsivarren pituuden mukaan
- Kiristä hallintakahva (1) ruuvilla (3)

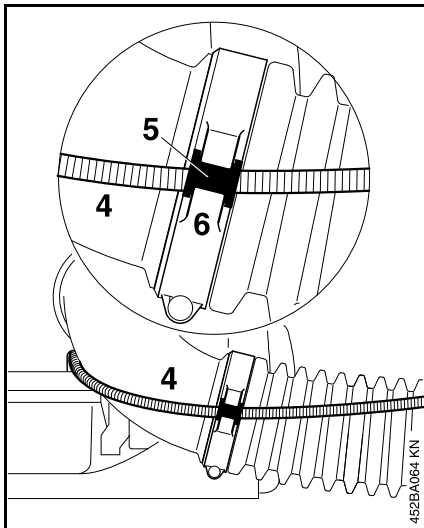

- Kiinnitä kaasuvaijeri (4) ja holkki (5) pidikkeeseen (6)

Suuttimen kuluneisuuden merkintä

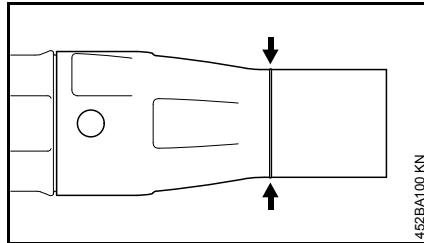

Suuttimen pää kuluu, koska se työskentelyn aikana usein koskettaa maata. Suutin on kuluva osa. Se on vaihdettava, kun suuttimeen pää on kulunut merkittävästi.

Kuljetushihnan asentaminen

Ennen laitteen säilytystä tai kuljetusta:

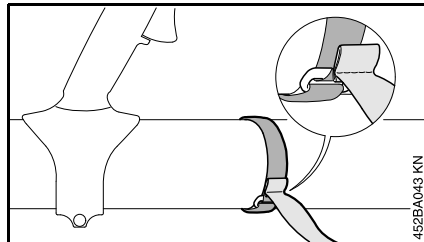

- Kiinnitä tarranauha puhallinputkeen – vedä hihna silmukkaan

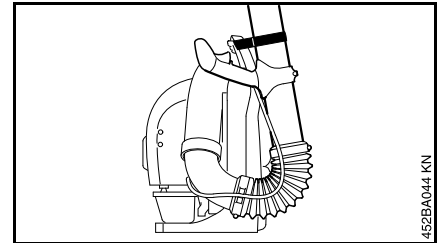

- Kiinnitä puhallinputki selkävölyn kädensija-aukkoon

Kaasuvaijerin säätäminen

Laitteen asentamisen tai pitkään kestäneen käytön jälkeen saattaa olla tarpeen korjata kaasuvaijerin säätöä.

Säädä kaasuvaijeri ainoastaan silloin, kun kaikki laitteen osat on asennettu paikoilleen.

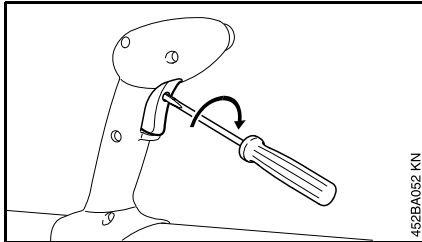

- Vie kaasuliipaisin täyskaasuasentoon – vasteseen asti
- Käännä kaasuliipaisimen ruuvia kevyellä kädellä, kunnes tuntuu vastusta

Kantovaljaiden asentaminen

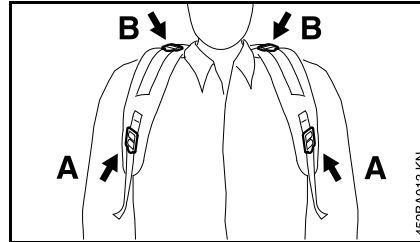

- Aseta kantovaljaat siten, että selkälevy on tukevasti selkää vasten
- A Korkeuden säätäminen
B Kaltevuuden säätäminen

Kantovaljaiden kiristäminen

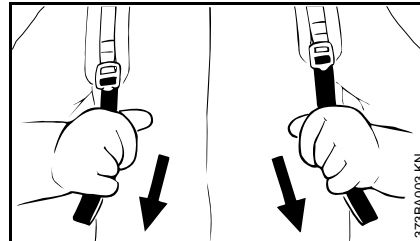

- Vedä hihnojen päistä

Kantovaljaiden löysääminen

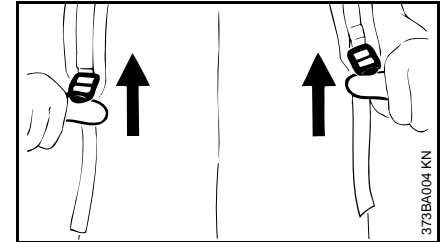

- Nosta solkia

Polttoaine

Moottorissa on käytettävä polttonesteenä bensiiniä ja moottoriöljyn sekoitusta.



VAROITUS

Vältä suoraa ihokosketusta polttonesteen kanssa samoin kuin polttonestehöyryjen hengittämistä.

STIHL MotoMix

STIHL suosittelee STIHL MotoMix -polttonesteen käyttöä. Tämä valmis polttonestesekoitus ei sisällä bentseeniä eikä lyijyä. Polttonesteen oktaaniluku on korkea ja sitä käytettäessä sekoitussuhde on aina sopiva.

STIHL MotoMix -polttoneste sisältää STIHL-kaksitahtimoottoreihin tarkoitettua moottoriöljyä HP Ultra. Näin tätä polttonestettä käytettäessä moottori kestää mahdollisimman pitkään.

MotoMix-polttonestettä ei ole saatavissa kaikilla markkinoilla.

Polttoaineen sekoittaminen



HUOMAUTUS

Moottoriin sopimattomat käyttöaineet tai ohjeista poikkeava sekoitussuhde voivat johtaa vakaviin moottorivaurioihin. Heikkolaatuinen bensiini tai moottoriöljy voi vahingoittaa moottoria, tiivisterenkaita, putkia ja letkuja sekä polttonestetankkia.

Bensiini

Käytä vain **tunnettujen valmistajien bensiinejä**, joiden oktaaniluku on vähintään 90 RON. Bensiini voi olla lyijytöntä tai lyijypitoista.

Manuaalisesti säädettävällä kaasuttimella varustetuissa moottoreissa voi esiintyä käyntihäiriöitä, jos bensiinin alkoholipitoisuus on yli 10 %. Näissä moottoreissa ei tule tämän vuoksi käyttää tällaista polttoainetta.

M-Tronic-moottorien teho pysyy moitteettomana, mikäli käytettävän bensiinin alkoholipitoisuus on enintään 25 % (E25).

Moottoriöljy

Jos polttoainetta sekoitetaan itse, käytä vain yhtä STIHL-kaksitahtimoottoriöljyä tai muuta korkealuokkaista luokan JASO FB, JASO FC, JASO FD, ISO-L-EGB, ISO-L-EGC tai ISO-L-EGD mukaista moottoriöljyä.

STIHL määrittelee STIHL HP Ultra-kaksitahtimoottoriöljyn tai vastaavan korkean suorituskyvyn moottoriöljyn päästöjen raja-arvojen varmistamiseksi moottorin käyttöänsä ajan.

Sekoitussuhde

STIHL-kaksitahtimoottoriöljy: 1:50;
1:50 = 1 osa öljyä + 50 osaa bensiiniä

Esimerkkejä

Bensiinin määrä	STIHL-kaksitahtiöljy
litraa	litraa (ml)
1	0,02 (20)
5	0,10 (100)
10	0,20 (200)

Bensiinin määrä	STIHL-kaksitahtiöljy
litraa	litraa (ml)
1:50	
15	0,30 (300)
20	0,40 (400)
25	0,50 (500)

- Lisää polttoaineita varten hyväksytyyn kanisteriin ensin moottoriöljyä ja sitten bensiiniä. Sekoita kanisterin sisältö tämän jälkeen huolellisesti

Polttoainesekoituksen säilyttäminen

Varastoi polttoneste tähän tarkoitukseen hyväksytyissä astioissa turvallisessa, kuivassa ja viileässä paikassa, joka on suojassa valolta ja auringonpaisteelta.

Polttonesteseos vanhenee – tee polttonestesekoitus vain muutaman viikon tarpeeseen. Älä varastoi polttoainesekoitusta yli 30 päivän ajan. Jos polttonestesekoitus altistuu valolle, auringonpaisteelle tai äärimmäiselle kylmyydelle tai kuumuudelle, sekoitus voi muuttua käyttökelvottomaksi myös tätä nopeammin.

STIHL MotoMix -sekoitusta voi sitä vastoin säilyttää ongelmitta enimmillään 2 vuoden ajan.

- Ravista polttonestesekoituksella täytettyä kanisteria ennen tankkaamista voimakkaasti



VAROITUS

Kanisteriin voi muodostua painetta. Avaa kanisteri tämän vuoksi varovasti.

- Puhdista polttonestetankki ja kanisteri ajoittain huolellisesti

Hävitä jäännöspolttoneste ja puhdistusneste määrysten mukaisesti ja ympäristöystävällisesti!

Polttoaineen lisääminen



Laitteen valmistelu

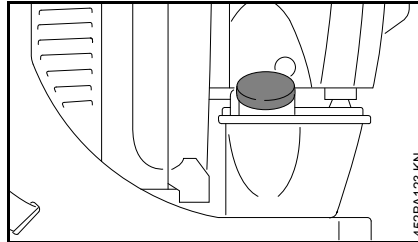

- Puhdista säiliön korkki ja ympäristö hyvin, jotta öljysäiliöön ei pääse likaa

Kierrettävän korkin avaaminen

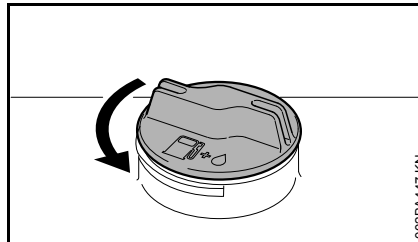

- Kierrä korkkia vastapäivään, kunnes sen voi ottaa pois täyttöaukon suulta.
- Ota korkki pois

Kaada säiliöön polttoainetta

Varo läikyttämästä. Älä täytä säiliötä ääriään myöten. STIHL suosittelee STIHL-täyttöjärjestelmän (lisävaruste) käyttöä.

Kierrettävän korkin sulkeminen

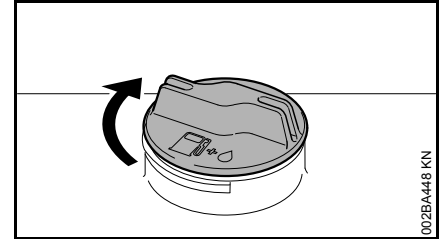

- Aseta korkki paikalleen
- Kierrä korkkia vastaiseen saakka myötäpäivään ja kiristä se käsin mahdollisimman tiukkaan

Talvikäyttö



Kun lämpötila on alle +10 °C

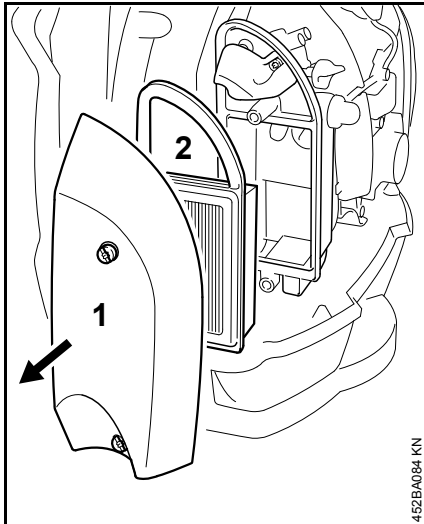

- Poista suodattimen kansi (1) ja ilmansuodatin (2)

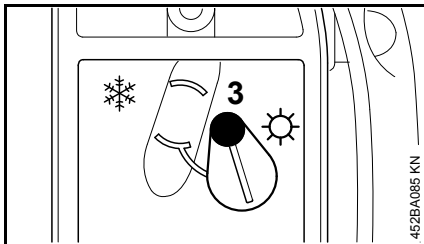

- Löysää ruuvia (3)

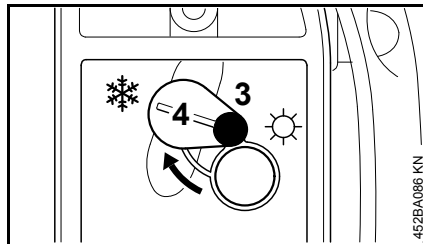

- Säädä kansi (4) asentoon ❄️ (talvikäytölle)
- Kiristä ruuvi (3)
- Asenna suodattimen kansi ja suodatin takaisin

Kun lämpötila on yli +20 °C

- Aseta ehdottomasti kansi (4) asentoon ☀️ (kesäkäytölle).



HUOMAUTUS

Muussa tapauksessa on vaarana moottorin ylikuumentumisesta johtuva toimintahäiriö!

Tiedoksi ennen käynnistämistä



HUOMAUTUS

Tarkasta seuraavat osat ennen moottorin käynnistämistä ja puhdista osat tarvittaessa:

- Pohjalevy (BR 600)
- Suojaristikko selkälävyn ja moottoriyksikön välissä

Säätövivun asennot

Laitteet on voitu varustaa erilaisilla kahvoilla.

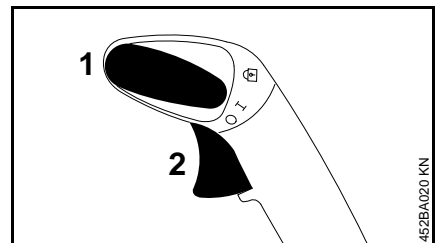
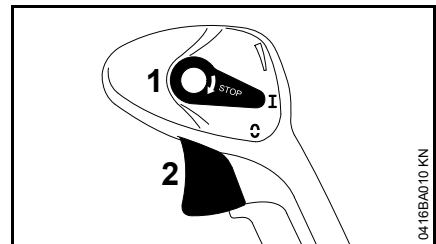

- 1 Säätövipu
- 2 Kaasuvipu

Asento "I"

Moottori on käynnissä tai valmis käynnistettäväksi. Kaasuvipua (2) voi säätää portaattomasti.

Asento "0"

Sytytysvirta katkeaa, moottori pysähtyy. Säätvipu (1) ei lukitu tähän asentoon, vaan palaa itsestään asentoon "I". Sytytysvirta kytkeytyy automaattisesti uudelleen päälle.

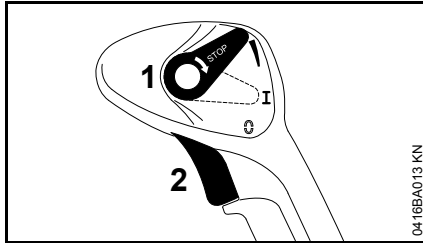
Kaasuvivun lukitseminen määrättyyn asentoon

Kaasuvivun (2) voi lukita portaattomasti säädettävään asentoon.

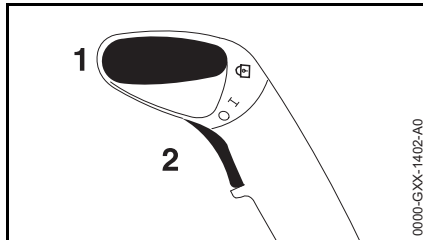
**Asento "I"**

Kaasuvivun voi lukita kolmeen eri asentoon: 1/3 "täyden kaasun" tasosta, 2/3 "täyden kaasun" tasosta ja "täyden kaasun" asento.

Lukituksen vapauttaminen:

- Palauta säätvipu (1) asentoon "I"

BR 500, BR 550, BR 600

Moottorin käynnistäminen ja sammuttaminen**Moottorin käynnistys**

- Noudata turvallisuusohjeita

HUOMAUTUS

Käynnistä laite vain puhtaalla ja pölyttömällä alustalla siten, että laite ei ime pölyä.

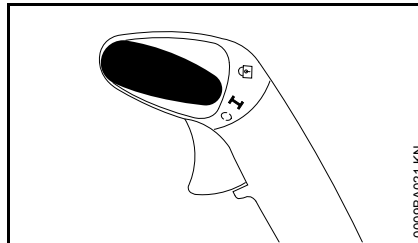
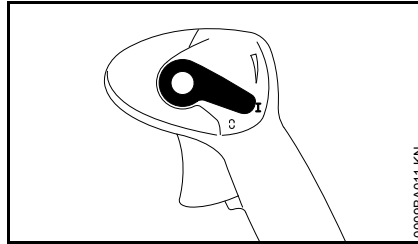

- Säätvivun on oltava asennossa I

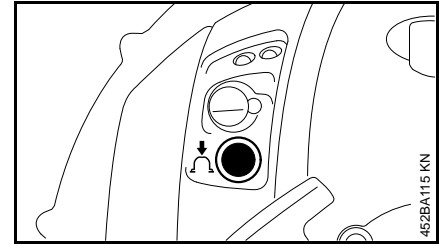

- Paina polttonestepumpun paljetta vähintään 5 kertaa – myös silloin, kun palje on täynnä polttonestettä

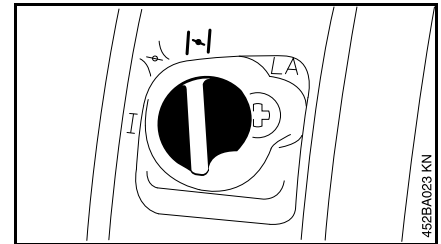
Kylmä moottori (kylmäkäynnistys)

- Käännä rikastinlapan kiertosäädin asentoon I

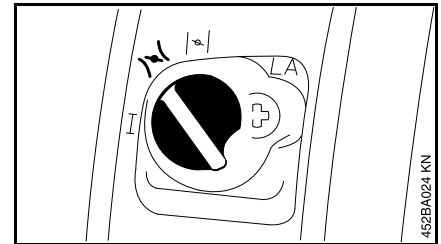
Lämmin moottori (käynnistys lämpimänä)

- Käännä rikastinlapan kiertosäädin asentoon I

Tätä asentoa on käytettävä myös siinä tapauksessa, että moottori on jo käynnistynyt mutta edelleen kylmä.

Käynnistys

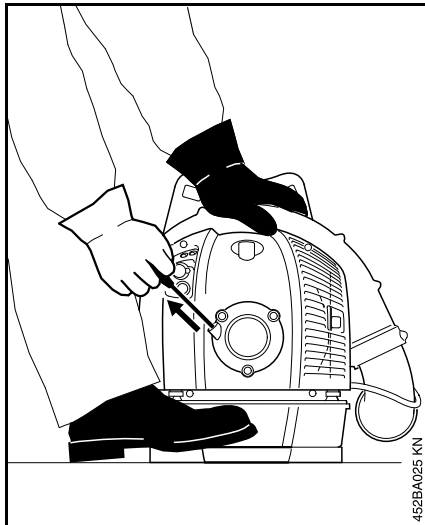

- Laske laite turvallisesti maahan. – Varmista, että kukaan ei oleskele puhallusputken suuttimen alueella
- Turvallinen ote: Pidä laitteen rungosta kiinni vasemmalla kädellä ja estä laitteen luiskahtaminen kädestä toisella jalalla
- Vedä käynnistyskahvaa oikealla kädellä ensimmäiseen tuntuvaan vasteeseen asti – ja sen jälkeen nopeasti ja voimalla lävitse – älä vedä köyttä loppuun asti – **katkeamisvaara!**

- Älä anna käynnistyskahvan palautua nopeasti – ohjaa se ulosvetosuuntaa vastaan, jotta käynnistysköysi rullautuu oikein
- Vedä köydestä, kunnes moottori käynnistyy. – Käännä rikastinläppä asentoon **I** viimeistään sen jälkeen, kun olet vetänyt käynnistysnarusta kolmannen kerran

Ensimmäisen sytytyksen jälkeen

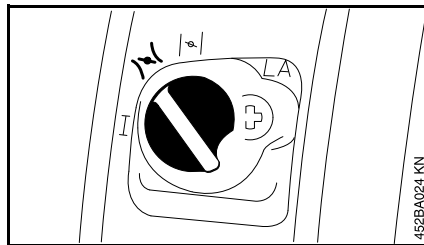

Moottorin ollessa **kylmä**:

- Kierrä rikastinläppän kiertosäädin asentoon **I** – vedä käynnistysnarusta uudelleen, kunnes moottori käynnistyy

Moottorin ollessa **lämmin**:

- Vedä käynnistysnarusta uudelleen, kunnes moottori on käynnissä

Moottorin käynnistyttyä

Moottorin säätäminen joutokäynnille:

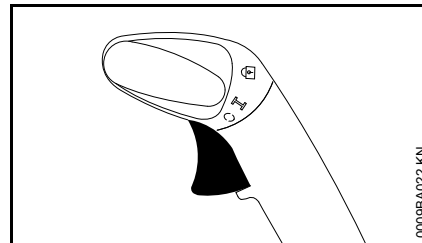
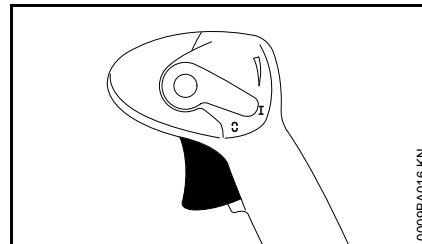

- Liikuta kaasuvipua. – Rikastinläppän kiertosäädin palaa automaattisesti asentoon **"I"**

tai

- Siirrä rikastinläppän säätönappi käsin asentoon **"I"**

Erittäin kylmällä säällä

- kaasuta vähän – anna moottorin lämmetä hetken

Moottorin sammuttaminen

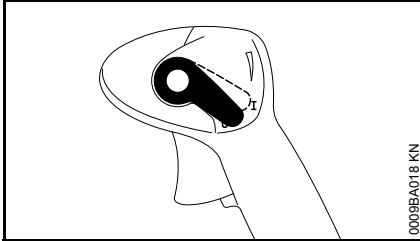

0009BA018 KN

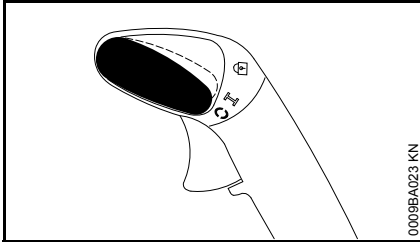

0009BA023 KN

- Siirrä säätövipua suuntaan "0" – moottori pysähtyy – säätövipu palaa otteen irrottamisen jälkeen lähtöasentoon

Jos moottori ei käynnisty

Rikastinläpän kiertosäädin

Rikastinläpän kiertosäädintä ei ole käännetty ajoissa asentoon  – vedä moottorin käynnistyttyä ensimmäisen kerran, minkä vuoksi moottori on tukehtunut.

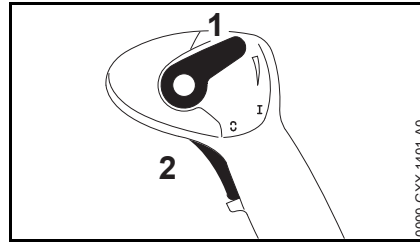

0000-GXX-1401-A0

- Työnnä säätövipua (1) ylöspäin. Kaasuvipu (2) on "täyden kaasun" asennossa

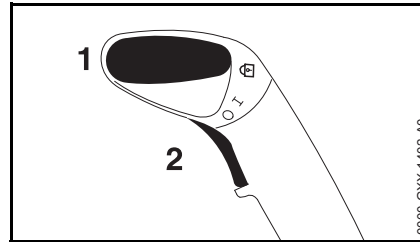

0000-GXX-1402-A0

- Siirrä säätövipu (1) asentoon "🔒"
- Lukitse kaasuvipu (2) "täyden kaasun" asentoon
- Vedä narusta, kunnes moottori käynnistyy

Muita käynnistysohjeita

Moottori ei käynnisty

- Tarkasta, ovatko kaikki hallintalaitteet oikeassa asennossa
- Tarkasta, onko tankissa polttonestettä, lisää tarvittaessa
- Tarkasta, onko sytytystulpan liitin tiukasti paikallaan
- Toista käynnistys
- Kaasuvaijerin säädön tarkastus – ks. "Kaasuvaijerin säätäminen"

Moottori sammuu kylmäkäynnistyksen asennossa tai kasvatettaessa käyntinopeutta

- Kierrä rikastinläpän kiertosäädin asentoon  – vedä käynnistysnarusta uudelleen, kunnes moottori käynnistyy

Moottori ei käynnisty lämpimälle moottorille tarkoitetussa käynnistysasennossa

- Kierrä rikastinläpän kiertosäädin asentoon  – vedä käynnistysnarusta uudelleen, kunnes moottori käynnistyy

Tankki on ajettu täysin tyhjäksi

- Paina polttonesteen käsipumpun paljetta tankkauksen jälkeen vähintään 5 kertaa – myös siinä tapauksessa, että palje on täynnä polttonestettä
- Aseta rikastinläpän kiertosäädin moottorin lämpötilalle sopivaan asentoon
- Käynnistä moottori uudelleen

Yleisiä käyttöohjeita

Työskentelyn aikana

Anna moottorin käydä hetki joutokäynnillä pitkän täyskaasujakson jälkeen, jotta jäähdytysilman virtaus ehtii siirtää lämpöä pois. Silloin moottorin osiin (sytytysjärjestelmä, kaasutin) ei kohdistu liian suurta lämpökuormaa.

Käytön jälkeen

Lyhytaikainen säilytys: Anna moottorin jäähtyä. Säilytä laite kuivassa paikassa kaukana syttymislähteistä.

Pitkäaikainen säilytys, ks. Laitteen säilytys.

Ilmansuodattimen vaihtaminen

Likaiset ilmansuodattimet vähentävät moottorin tehoa, lisäävät polttoaineen kulutusta ja vaikeuttavat käynnistämistä.

Jos moottorin teho laskee huomattavasti

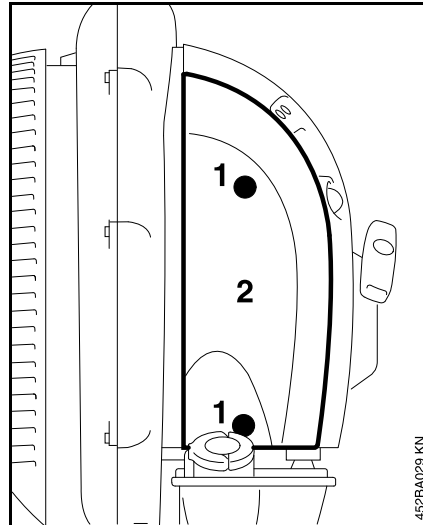

- Käännä rikastinläpän säätönappi asentoon 
- Avaa ruuvit (1)
- Ota suodattimen kansi (2) pois

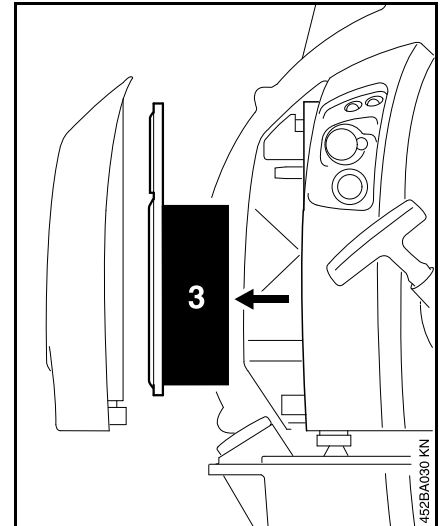

- Ota suodatin (3) pois
- Vaihda vaurioitunut tai likaantunut suodatin
- Pane uusi suodatin suodatinkoteloon
- Pane suodattimen kansi paikalleen
- Kierrä ruuvit sisään ja kiristä ne

Kaasuttimen säätäminen

Laitteet ilman säädettävää kaasutinta

Eräissä malliversioissa kaasutinta ei tarvitse enää säätää. Tällaiset laitteet tunnistaa siitä, että suojakannessa ei ole säätämistä koskevaa merkintää.

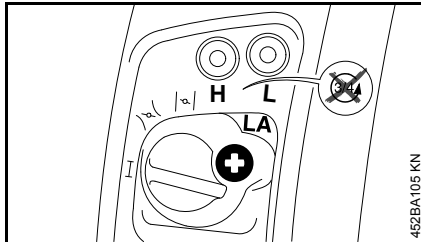

Nämä laitteet on säädetty tehtaalla siten, että moottoriin ohjautuva polttonesteen ja ilman seos on optimaalinen kaikissa ympäristö- ja käyttöolosuhteissa.

Joutokäynnin säätö

Moottori pysähtyy joutokäynnillä:

- Kierrä joutokäynnin rajoitinruuvia (LA) hitaasti myötäpäivään, kunnes moottori käy tasaisesti

Säädettävällä kaasuttimella varustetut laitteet

Kaasutin on säädetty tehtaalla perusasetuksen mukaisesti.

Tämä perusasetus on valittu siten, että moottoriin ohjautuva polttonesteen ja ilman seos on optimaalinen kaikissa käyttötilanteissa.

Tämän kaasuttimen säätöä voi muuttaa kiertämällä pääsäätöruuvia ja joutokäynnin säätöruuvia. Säätäminen on kuitenkin mahdollista vain ahtaissa rajoissa.

Perussäätö

- Sammuta moottori
- Tarkasta ilmansuodatin – puhdista tai vaihda suodatin tarvittaessa
- Tarkasta kaasuvaijerin säätö – säädä vaijeria tarvittaessa – ks. "Kaasuvaijerin säätö"
- Tarkasta äänenvaimentimen kipinäverkko (kuuluu varustukseen vain eräissä maissa) – puhdista tai vaihda kipinäverkko tarvittaessa

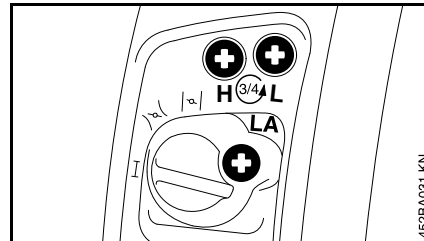

- Kierrä kumpaakin säätöruuvia tasaisesti vastapäivään vasteeseen saakka:
- Pääsäätöruuvi (H) on avautunut 3/4 kierroksen verran
- Joutokäynnin säätöruuvi (L) on avautunut 3/4 kierroksen verran

Joutokäynnin säätö

- Palauta säätö perusasetuksen mukaiseksi
- Käynnistä moottori ja anna sen käydä lämpimäksi

Moottori pysähtyy joutokäynnillä

- Kierrä joutokäynnin rajoitinruuvia (LA) hitaasti myötäpäivään, kunnes moottori käy tasaisesti

Käyntinopeus vaihtelee joutokäynnillä, moottori sammuu LA-ruuvien säädön korjaamisesta huolimatta, heikko kiihtyvyyt

Joutokäynnin asetus on liian laiha.

- Kierrä joutokäynnin säätöruuvia (L) vastapäivään, kunnes moottori käy tasaisesti ja kiihtyy moitteettomasti – muuta säätöä enimmillään vasteeseen saakka

Käyntinopeus vaihtelee joutokäynnillä

Joutokäynnin asetus on liian rikas.

- Kierrä joutokäynnin säätöruuvia (L) myötäpäivään, kunnes moottori käy tasaisesti ja kiihtyy edelleen moitteettomasti – muuta säätöä enimmillään vasteeseen saakka

Joutokäynnin säätöruuvien (L) säädön muuttamisen jälkeen on yleensä myös muutettava joutokäynnin rajoitinruuvien (LA) säätöä.

Kaasuttimen säädön muuttaminen työskennellessä korkeassa paikassa

Jos moottori ei käy moitteettomasti, säädön varovainen korjaus voi olla tarpeen:

- Palauta säätö perusasetuksen mukaiseksi
- Anna moottorin käydä lämpimäksi
- Kierrä pääsäätöruuvia (H) hieman myötäpäivään (laihempi seos) – enimmillään vasteeseen saakka



HUOMAUTUS

Palauta kaasuttimen säätö perusasetuksen mukaiseksi palattuasi korkeassa paikassa sijaitsevasta työkohteesta.

Liian laihaksi säädetty polttoneste ja ilman seossuhde voi johtaa moottorin vahingoittumiseen puutteellisen voitelun ja ylikuumenemisen seurauksena!

Sytytystulppa

- Jos moottorin teho on heikentynyt, käynnistys vaikeutunut tai joutokäynnillä ilmenee häiriöitä, tarkista ensin sytytystulppa
- vaihda sytytystulppa n. 100 käyttötunnin jälkeen tai jos sen kärjet ovat voimakkaasti palaneet, jo aikaisemmin. Käytä ainoastaan STIHLin hyväksymiä, häiriösuojattuja sytytystulppia, ks. kohta "Tekniset tiedot"

Sytytystulpan irrotus

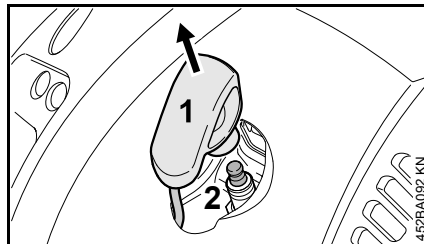

- Irrota sytytystulpan pistoke (1)
- Irrota sytytystulppa (2).

Sytytystulpan tarkastus

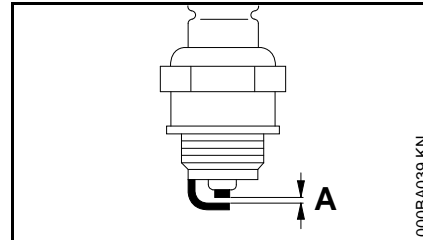

- Likaantuneen sytytystulpan puhdistus
- Tarkasta kärkiväli (A) ja säädä sitä tarvittaessa. Kärkivälin ohjearvo – ks. "Tekniset tiedot"
- Poista sytytystulpan likaantumiseen johtaneet syyt

Mahdollisia syitä ovat:

- polttoaineen joukossa liikaa moottoriöljyä
- likaantunut ilmansuodatin
- hankalat käyttöolosuhteet

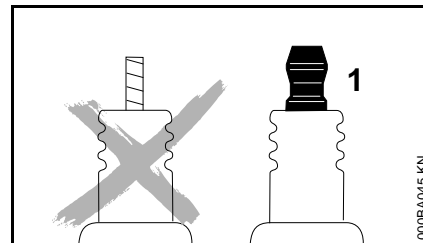

! VAROITUS

Puuttuva tai puutteellisesti kiristetty liitinmutteri (1) voi aiheuttaa kipinöintiä. Tämä voi aiheuttaa tulipalon tai räjähdysriskin työskennellessä helposti syttyvässä tai räjähdysalttiissa

ympäristössä. Seurauksena voi olla vakava loukkaantuminen tai esinevahinkoja.

- Käytä häiriönpoistajalla ja kiinteästi asennetulla liitinmutterilla varustettuja sytytystulppia

Sytytystulpan asentaminen

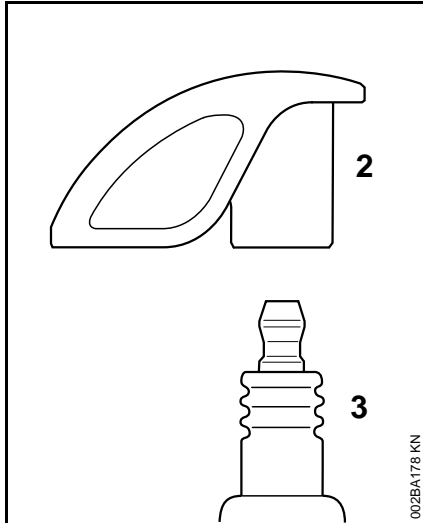

- Kierrä sytytystulppa (3) paikalleen. Paina pistoke (2) lujasti sytytystulppaan (3).

Laitteen säilytys

Jos laitetta ei käytetä n. 3 kuukauteen

- tyhjennä ja puhdista polttoainesäiliö hyvin ilmastoidussa tilassa
- Hävitä polttoaine jätehuolto- ja ympäristömääräysten mukaisesti
- Käytä kaasutin tyhjäksi, jotta kaasuttimen kalvot eivät liimaudu kiinni
- Puhdista laite perusteellisesti, erityisesti sylinterin rivat ja ilmansuodatin
- Säilytä laitetta kuivassa ja turvallisessa paikassa. Varmista, että sivulliset (esim. lapset) eivät pääse käsiksi laitteeseen

Tarkastus ja huolto ammattikorjaajalla

Polttoainesäiliön polttoaineen imupää

- Vaihdata polttoainesäiliön imupää kerran vuodessa

STIHL suosittelee, että annat kaikki huolto- ja korjaustyöt STIHL-korjaamon suorittaviksi.

Huolto- ja hoito-ohjeita

Tiedot koskevat normaaleja käyttöolosuhteita. Vaikeissa olosuhteissa (paljon pölyä jne.) ja pidempien työpäivien aikana lyhennä vastaavasti annettuja aikavälejä.		ennen työskentelyn aloittamista	työskentelyn lopettamisen jälkeen tai päivittäin	jokaisen tankkauskerran jälkeen	viikoittain	kuukausittain	vuosittain	häiriön yhteydessä	vaurion yhteydessä	tarvittaessa
Koko kone	Silmämääräinen tarkastus (kunto, tiiviys)	X		X						
	puhdistus		X							
Takakahva	Toimintatarkastus	X		X						
Ilmansuodatin	vaihto							X		
Polttonesteen käsipumppu	tarkastus	X								
	kunnostus erikoisliikkeessä ¹⁾								X	
Polttonestesäiliön suodatin	tarkastus erikoisliikkeessä ¹⁾							X		
	suodattimen vaihto erikoisliikkeessä ¹⁾						X			X
Polttoainesäiliö	puhdistus					X				
Kasutin	joutokäynnin tarkastaminen	X		X						
	Joutokäynnin jälkisaätö									X
Sytystulppa	Kärkivälin säätö							X		
	vaihto 100 käyttötunnin välein									
Jäähdytysilman imuaukko	Silmämääräinen tarkastus		X							
	puhdistus				X					
Venttiilivällys	tarkastus, tarvittaessa säätö 139 käyttötunnin kuluttua, toimenpiteet teetettävä erikoisliikkeessä ¹⁾									X
Käsiteltävissä olevat ruuvit ja mutterit (säätöruuveja lukuun ottamatta)	kiristys									X
Tärinänvaimennuselementit	tarkastus	X								
	vaihto erikoisliikkeessä ¹⁾							X	X	
Puhallinilman imun suojaritilä	tarkastus	X		X						
	puhdistus									X

Tiedot koskevat normaaleja käyttöolosuhteita. Vaikeissa olosuhteissa (paljon pölyä jne.) ja pidempien työpäivien aikana lyhennä vastaavasti annettuja aikavälejä.		ennen työskentelyn aloittamista	työskentelyn lopettamisen jälkeen tai päivittäin	jokaisen tankkauserran jälkeen	viikoittain	kuukausittain	vuosittain	häiriön yhteydessä	vaurion yhteydessä	tarvittaessa
Pohjalevy ²⁾	tarkastus	X		X						
	puhdistus									X
Kaasuvaajeri	asetus/säätö									X
Turvatarra	vaihto								X	

1) STIHL suosittelee työn teettämistä STIHL-erikoisliikkeessä

2) BR 600

Kulutuksen minimointi ja vaurioiden välttäminen

Tässä käyttöohjeessa annettujen ohjeiden noudattaminen vähentää laitteen liiallista kulumista ja vaurioitumista.

Laitetta tulee käyttää, huoltaa ja säilyttää näissä käyttöohjeissa kuvatulla tavalla.

Käyttäjä vastaa itse kaikista turvallisuus-, käyttö- ja huolto-ohjeiden noudattamatta jättämisestä aiheutuvista vaurioista. Tämä koskee erityisesti vaurioita, jotka johtuvat

- muiden kuin STIHLin hyväksymien muutosten teosta tuotteeseen
- leikkuulaitteiden tai lisätarvikkeiden käytöstä, joita ei ole hyväksytty tähän laitteeseen, jotka eivät laitteeseen sovi tai jotka ovat huonolaatuisia
- laitteen määräysten vastaisesta käytöstä
- laitteen käytöstä urheilu- tai kilpailutapahtumissa
- sekä seurannaisvaurioita, jotka ovat syntyneet viallisia komponentteja käsittävän moottorilaitteen käyttämisestä

Huoltotyöt

Kaikki kohdassa Huolto- ja hoito-ohjeet kuvatut työt on tehtävä säännöllisesti. Jos käyttäjä ei itse voi huoltaa laitetta, hänen on annettava laite alan ammattilaisen huollettavaksi.

STIHL suosittelee, että annat kaikki huolto- ja korjaustyöt ainoastaan STIHL-korjaamon suoritettaviksi. STIHL-kauppiaat saavat säännöllisesti koulutusta ja teknisiä tietoja.

Jos nämä työt jätetään tekemättä tai jos ne tehdään väärin, voi syntyä vaurioita, joista käyttäjä on itse vastuussa. Näitä ovat mm.:

- laitteen vahingoittuminen huoltotöiden väärän ajoittamisen tai laiminlyöntien vuoksi (esim. ilman tai polttoaineensuodatin), väärä kaasuttimen säätö tai riittämätön jäähdytysilmakanavan puhdistaminen (imauukko, sylinterin rivat)
- epäasianmukaisesta varastoinnista johtuvat korroosio- ja seurannaisvauriot
- laitteelle aiheutuneet vahingot, jotka johtuvat huonolaatuisten varaosien käytöstä

Kuluvat osat

Jotkin laitteen osat kuluvat myös normaalissa ohjeiden mukaisessa käytössä, joten ne on vaihdettava käyttötavasta ja -tiheydestä riippuen ajoissa uusiin. Näitä ovat mm.:

- suodattimet (ilman-, polttoaineen-)
- käynnistin
- sytytystulppa
- tärinänvaimennusjärjestelmän tärinänvaimentimet

Tärkeät osat

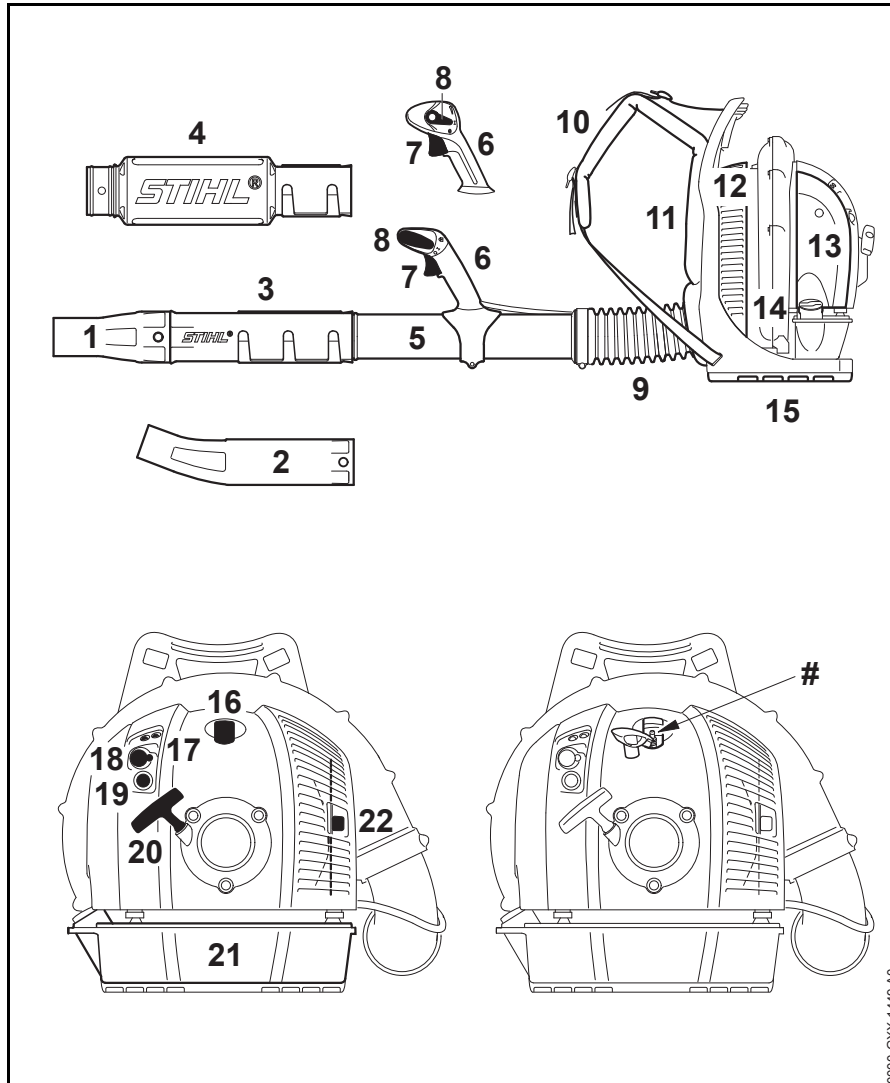

- 1 Suora suutin¹⁾
- 2 Taivutettu suutin¹⁾
- 3 Puhallusputki BR 550 / 600
- 4 Puhallusputki BR 500
- 5 Puhallusputki BR 500 / 550 / 600
- 6 Takakahva
- 7 Kaasuvipu
- 8 Säätvipu
- 9 Haitariletku
- 10 Kantohihna
- 11 Selkälevy
- 12 Suojasäleikkö
- 13 Ilmansuodatin
- 14 Säiliön korkki
- 15 Pohjalevy²⁾
- 16 Sytytyskaapelin pistoke
- 17 Kaasuttimen säätöruuvit
- 18 Rikastinläpän kiertosäädin
- 19 Polttonesteen käsipumppu
- 20 Käynnistyskahva
- 21 Polttoainesäiliö
- 22 Äänenvaimennin
- # Koneen numero

1) Maakohtainen varuste

2) BR 600

Tekniset tiedot

Moottori

STIHL 4-MIX -moottori

Iskutilavuus:	64,8 cm ³
Sylinterin halkaisija:	50 mm
Männän iskunpituus:	33 mm
Joutokäyntinopeus:	2500 1/min

Sytytyslaitteisto

Elektronisesti ohjattu sytytyspuola

Sytytystulppa (sisältää häiriönpoistajan):	NGK CMR 6 H, BOSCH USR 4AC
Kärkiväli:	0,5 mm

Polttonestejärjestelmä

Asennosta riippumaton kalvokaasutin integroidulla polttonestepumpulla

Polttonestetankin tilavuus:	1400 cm ³ (1,4 l)
-----------------------------	------------------------------

Puhallusteho

Puhallusvoima:	
BR 500:	22 N
BR 550:	27 N
BR 600:	32 N

Ilmannopeus:

BR 500:	77 m/s
BR 550:	94 m/s
BR 600:	89 m/s

Ilman läpivirtaus:

BR 500:	925 m ³ /h
BR 550:	930 m ³ /h
BR 600:	1150 m ³ /h

Suurin ilman nopeus:

BR 500:	93 m/s
BR 550:	113 m/s
BR 600:	106 m/s

Suurin ilman läpivirtaus (ilman puhallinta):

BR 500:	1380 m ³ /h
BR 550:	1490 m ³ /h
BR 600:	1720 m ³ /h

Paino

tyhjä tankki:

BR 500:	10,1 kg
BR 550:	9,9 kg
BR 600:	9,8 kg
BR 600, varustettu pohjalevyllä:	10,2 kg

Melu- ja värinäarvot

Melu- ja värinäarvot on mitattu joutokäynnillä ja nimellisellä huippunopeudella. Näillä käyntinopeuksilla mitattuja arvoja on painotettu suhteessa 1:6.

Lisätietoa työnantajan värinää koskevan direktiivin täyttymisestä 2002/44/EY ks. www.stihl.com/vib/.

Äänitaso L_{peq} standardin DIN EN 22868:2011 mukaan

BR 500:	90 dB(A)
BR 550:	98 dB(A)
BR 600:	100 dB(A)

Äänen tehotaso L_{weq} standardin DIN EN 22868:2011 mukaan

BR 500:	100 dB(A)
BR 550:	107 dB(A)
BR 600:	107 dB(A)

Tärinäarvo a_{hv,eq} standardin ISO 22867 mukaan

Perusmalli

	Kahva oikealla
BR 500:	1,4 m/s ²
BR 550:	1,6 m/s ²
BR 600:	1,8 m/s ²

Äänenpainetasolle ja äänentehotasolle K on-Arvo direktiivin 2006/42/EY = 2,0 dB (A) mukaan; värinäarvolle K on-Arvoa direktiivin 2006/42/EY mukaan = 2,0 m/s².

REACH

REACH on kemikaalien rekisteröintiä, arviointia ja lupamenettelyä koskeva EY-asetus.

REACH-asetuksen 1907/2006/EY vaatimusten täyttämistä on tietoa osoitteessa www.stihl.com/reach

Pakokaasupäästöarvot

EU-tyyppihyväksyntämenettelyn aikana mitattu CO₂-arvo on nähtävissä osoitteessa www.stihl.com/co2 tuotekohtaisissa teknisissä tiedoissa.

Saatu CO₂-arvo on mitattu tyyppillisestä moottorista normitettua testimenettelyä käyttäen laboratorio-olosuhteissa, eikä se ole selkeä tai ehdoton takuu tietyn moottorin tehosta.

Kun moottoria käytetään ja huolletaan tämän käyttöohjeen mukaan määräysten mukaisesti, pakokaasupäästöjä koskevat, voimassa olevat vaatimukset täyttyvät. Jos moottoriin tehdään muutoksia, käyttöluupa mitätöityy.

Korjausohjeita

Laitteen käyttäjä saa suorittaa vain tässä käyttöohjeessa kuvattuja huolto- ja hoitotoimia. Suuret korjaukset on annettava alan ammattilaisen tehtäväksi.

STIHL suositaa, että annat huolto- ja korjaustyöt vain STIHL-huollon tehtäväksi. STIHL-jälleenmyyjä koulutetaan säännöllisesti. Heillä on käytettävissään näitä laitteita koskevat tekniset tiedotteet.

Asenna korjausten yhteydessä ainoastaan STIHLin tähän laitteeseen hyväksymiä tai muita samantasoisia varaosia. Käytä vain korkealaatuisia varaosia. Huonolaatuisten osien käyttö voi aiheuttaa tapaturmia tai vahingoittaa laitetta.

STIHL suositaa alkuperäisten STIHL-varaosien käyttöä.

Tunnet STIHL-alkuperäisvaraosan STIHL-varaosanumerosta, tekstistä **STIHL** ja tarvittaessa STIHL-varaosamerkistä  (pienikokoisessa osassa voi olla vain merkki).

Hävittäminen

Hävitä laite maakohtaisten ympäristömääräysten mukaisesti.

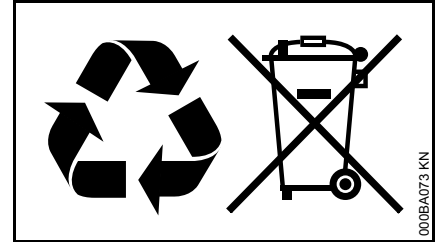

STIHL-laite ei kuulu sekajätteeseen. Kierrätä STIHL-laite, akku ja pakkaus ympäristömääräysten mukaisesti.

STIHL-jälleenmyyjältä saat hävittämistä koskevat ajantasaiset tiedot.

EU- vaatimustenmukaisuusvakuutus

ANDREAS STIHL AG & Co. KG
Badstr. 115
D-71336 Waiblingen
Deutschland

vakuuttaa yksinomaisena vastuullisena, että

Tuote: Puhallin
Merkki: STIHL
Tyyppi: BR 500
BR 550
BR 600
Sarjatunniste: 4282
Iskutilavuus: 64,8 cm³

vastaa soveltuvilta osin direktiivien 2011/65/EU, 2006/42/EY, 2014/30/EU ja 2000/14/EY säännöksiä ja että tuote on kehitetty ja valmistettu seuraavien standardien tuotteen valmistuspäivänä voimassa olevien versioiden mukaisesti:

EN ISO 12100, EN 15503, EN 55012, EN 61000-6-1

Mitattu ja taattu äänitehotaso on määritetty direktiivin 2000/14/EY liitteen V ja standardin ISO 11094 mukaisesti.

Mitattu äänitehotaso

BR 500: 100 dB(A)
BR 550: 108 dB(A)
BR 600: 108 dB(A)

Taattu äänitehotaso

BR 500: 102 dB(A)
BR 550: 110 dB(A)
BR 600: 110 dB(A)

Teknisten asiakirjojen säilyttäminen:

ANDREAS STIHL AG & Co. KG
Produktzulassung

Valmistusvuosi ja koneen numero on ilmoitettu laitteen päällä.

Waiblingen, 3.2.2020

ANDREAS STIHL AG & Co. KG

puolesta



Dr. Jürgen Hoffmann

Johtaja, tuotetiedot, -asetukset ja -hyväksynät



Indholdsfortegnelse

Om denne brugsvejledning	56
Sikkerhedshenvisninger og arbejdsteknik	56
Komplettering af maskinen	61
Indstilling af gaskabel	64
Anlægning af bæresele	64
Brændstof	65
Påfyldning af brændstof	66
Vinterdrift	66
Til information før start	67
Start og standsning af motoren	68
Driftshenvisninger	70
Udskiftning af luftfilter	71
Indstilling af karburator	71
Tændrør	73
Opbevaring af redskabet	74
Kontrol og vedligeholdelse hos specialforhandler	74
Henvisninger til vedligeholdelse og pasning	75
Minimering af slitage og undgåelse af skader	77
Vigtige komponenter	78
Tekniske data	79
Reparationsvejledning	80
Bortskaffelse	80
EU-overensstemmelseserklæring	81

Kære kunde

Mange tak for, at du har bestemt dig for et kvalitetsprodukt fra firmaet STIHL.

Dette produkt er blevet fremstillet med moderne produktionsprocesser og omfattende foranstaltninger med henblik på kvalitetssikring. Vi bestræber os på at gøre alt, så du bliver tilfreds med dette redskab og kan arbejde med det uden problemer.

Hvis du har spørgsmål angående redskabet, så kontakt din forhandler eller vores salgsselskab.

Med venlig hilsen



Dr. Nikolas Stihl

STIHL

BR 500, BR 550, BR 600

Denne betjeningsvejledning er beskyttet af ophavsretten. Alle rettigheder forbeholdes, især retten til kopiering, oversættelse og behandling med elektroniske systemer.

Om denne brugsvejledning

Billedsymboler

Billedsymboler, der er anbragt på maskinen, er forklaret i denne betjeningsvejledning.

Afhængigt af maskine og udstyr kan følgende billedsymboler være anbragt på maskinen.



Brændstoftank; brændstofblanding af benzin og motorolie



Indsugningsluftføring: Vinterdrift



Indsugningsluftføring: Sommerdrift

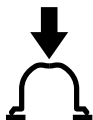

Betjen brændstoffhåndpumpen

Markering af tekstafsnit



ADVARSEL

Advarsel om risiko for personulykker og tilskadekomst, samt alvorlige tingsskader.



BEMÆRK

Advarsel om risiko for beskadigelse af maskinen eller enkelte komponenter.

Teknisk videreudvikling

STIHL arbejder løbende med videreudvikling af alle maskiner og redskaber; vi må derfor forbeholde os ret til ændringer i leveringsomfangets form, teknik og udstyr.

Der kan således ikke afledes krav ud fra angivelser og illustrationer i denne betjeningsvejledning.

Sikkerhedshenvisninger og arbejdsteknik



Særlige sikkerhedsforanstaltninger er påkrævet ved arbejde med et motorredskab.



Læs hele brugsanvisningen grundigt igennem, før redskabet tages i brug første gang, og opbevar den sikkert til senere brug. Det kan være livsfarligt ikke at overholde brugsanvisningen.

Nationale sikkerhedsforskrifter, f.eks. fra brancheorganisationer, sociale myndigheder, Arbejdstilsynet og andre skal overholdes.

Første gang, der arbejdes med redskabet: Få sælgeren eller en anden fagkyndig til at vise dig, hvordan du håndterer det sikkert – eller deltag i et fagligt kursus.

Mindreårige må ikke arbejde med redskabet – bortset fra unge over 16 år, som bliver uddannet under opsyn.

Børn, dyr og tilskuere skal holdes på afstand.

Når redskabet ikke er i brug, skal det anbringes, så ingen kan komme til skade. Redskabet skal sikres, så uvedkommende ikke har adgang til det.

Brugeren er ansvarlig for ulykker eller farer, som andre personer eller disses ejendom måtte blive udsat for.

Redskabet må kun udleveres eller udlånes til personer, som er fortrolige med denne model og dens betjening – betjeningsvejledningen skal altid medfølge.

Brugen af støjemitterende redskaber kan være begrænset af nationale eller lokale forskrifter.

Redskabet må kun tages i brug, hvis alle komponenter er ubeskadigede.

Til rengøring af redskabet må der ikke anvendes højtryksrenser. Den hårde vandstråle kan beskadige redskabets dele.

Tilbehør og reservedele

Monter kun de dele eller tilbehør, som STIHL har godkendt til dette redskab, eller teknisk tilsvarende dele. Kontakt forhandleren, hvis du har spørgsmål vedrørende dette. Brug kun dele og tilbehør af høj kvalitet. Ellers kan der være fare for uheld eller skader på redskabet.

STIHL anbefaler at anvende STIHL-dele og -tilbehør. Disse har egenskaber, der er optimalt tilpasset produktet og brugerens krav.

Foretag ikke ændringer på redskabet – det kan forringe sikkerheden. STIHL fraskriver sig ethvert ansvar for person- og materielle skader, der opstår som følge af brug af ikke godkendte monterede dele.

Legemlig egnethed

Enhver, der arbejder med redskabet, skal være udhvilet, rask og i god tilstand.

Den, som af helbredsmæssige grunde ikke må anstrenge sig, skal spørge lægen, om han kan eller må arbejde med et motorredskab.

Kun til brugere af pacemakere: Tændingssystemet på dette redskab genererer et meget svagt elektronisk magnetisk felt. En påvirkning af enkelte typer af hjertepacemakere kan ikke udelukkes fuldstændigt. For at undgå sundhedsmæssige risici anbefaler STIHL at spørge den pågældende læge og producenten af hjertepacemakeren.

Redskabet må ikke betjenes efter indtagelse af alkohol, medicin eller stoffer, som påvirker reaktionsevnen.

Formålsbestemt anvendelse

Blæseredskabet gør det muligt at fjerne løv, græs, papir og lignende, f.eks. i haveanlæg, på sportspladser, parkeringspladser eller i indkørsler. Det er også velegnet til at blæse jagstier fri i skoven.

Brug ikke blæseredskabet til sundhedsfarlige materialer.

Brug af redskabet til andre formål er ikke tilladt og kan medføre ulykker eller skader på redskabet. Foretag ingen ændringer på redskabet - dette kan også medføre ulykker eller skader på redskabet.

Arbejdstøj og udstyr

Bær forskriftsmæssig beklædning og udstyr.



Beklædningen skal være formålstjenlig og må ikke hindre bevægelse. Bær tætsiddende tøj, overtræksdragt, ikke kittel.



Bær ikke beklædning med låse tråde, snore eller bånd, tørklæder, slips eller smykker, som kan komme ind i luftindsugningsåbningen i siden og under maskinen. Langt hår skal bindes op og fæstnes, så det befinder sig over skulderhøjde og ikke kan blive trukket ind i maskinen.

Brug solide sko med skridsikre såler.



ADVARSEL



For at reducere faren for øjenskader skal der bæres tætsiddende sikkerhedsbriller iht. standarden EN 166. Sørg for, at sikkerhedsbrillerne sidder korrekt.

Bær "personligt" høreværn – f.eks. kapselhøreværn.

STIHL tilbyder et omfattende sortiment inden for personligt beskyttelsesudstyr.

Transport af redskabet

Sluk altid for motoren.

Ved transport i køretøjer:

- Sørg for at sikre redskabet mod at vælte, mod skader og mod, at brændstof kan løbe ud

Tankning



Benzin er meget letantændelig – hold afstand til åben ild – spild ikke brændstof – rygning forbrudt.

Sluk motoren, før der tankes.

Tank ikke, så længe motoren stadig er varm – brændstof kan løbe over – **brandfare!**

Redskabet skal tages af ryggen, før der tankes. Redskabet må kun tankes, når det står på jorden og ikke kan vælte.

Åbn tankdækslet forsigtigt, så evt. overtryk kan forsvinde langsomt, og så brændstoffet ikke sprøjter ud.

Tank kun på godt udluftede områder. Hvis der spildes brændstof, skal motorredskabet straks rengøres – der må ikke komme brændstof på tøjet, ellers skal arbejdstøjet skiftes med det samme.



Vær opmærksom på utætheder! Hvis der løber brændstof ud, må motoren ikke startes – **livsfare ved forbrændinger!**

Skruetankdæksel



Efter tankningen skal skruetankdækslet skrues godt fast igen.

Derved reduceres risikoen for, at tankdækslet løsner sig på grund af vibrationer fra motoren, og at der løber brændstof ud.

Inden start

Kontrollér redskabet med henblik driftssikkerhed – vær opmærksom på de pågældende afsnit i betjeningsvejledningen:

- Kontrollér brændstofsyste­met for tæthed, specielt de synlige dele som f.eks. tankdæksel, slangeforbindelser, brændstofhåndpumpe (kun på motorredskaber med brændstofhåndpumpe). Motoren må ikke startes ved utætheder eller beskadigelse – **brandfare!** Redskabet skal repareres af en forhandler før ibrugtagning
- Gasarmen skal være let at bevæge og gå automatisk tilbage i tomgangsstilling.
- Justerarmen skal kunne bevæges let til **STOP** eller **0**.
- Blæseanlægget skal være monteret korrekt iht. forskrifterne.
- Håndtagene skal være rene og tørre, og de skal være fri for olie og snavs – det er vigtigt for sikker føring af motorredskabet
- Kontrollér, at tændrørshætten sidder fast – hvis en hætte sidder løst, kan der opstå gnister, som kan antænde udsivende brændstof/luftblanding – **brandfare!**

- Foretag ikke ændringer på betjenings- og sikkerhedsanordningerne.
- Kontrollér blæserhusets tilstand.
- Kontrollér bæreselernes og bærestellets tilstand – udskift en beskadiget eller slidt bæresele.

Slitage på blæserhuset (revner, brud) kan medføre fare for kvæstelser som følge af udslyngning af fremmedlegemer. Kontakt din forhandler, hvis blæserhuset er beskadiget – STIHL anbefaler STIHL-forhandleren.

Redskabet må kun anvendes i driftssikker tilstand – **fare for ulykker!**

I nødstilfælde: Øv dig i hurtigt at åbne hofteselens lås, løsne skulderselen og tage redskabet af ryggen.

Start af motoren

Start mindst 3 meter fra det sted, hvor der blev tanket op, og ikke i lukkede rum.

Redskabet må kun betjenes af én person – ingen andre må opholde sig inden for arbejdsområdet – heller ikke under starten.

Start ikke motoren i hånden. Start, som det er beskrevet i brugsanvisningen.

Kun på jævn undergrund, sørg for at stå fast og sikkert, hold sikkert fast i redskabet.

Når motoren er startet, kan der blive slynget genstande (f.eks. sten) højt op på grund af den opstigende luftstrøm.

Under arbejdet

Ved truende fare eller i nødstilfælde skal motoren omgående standses – justerarmen stilles på **STOP** eller **0**.

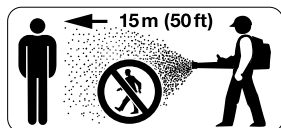

Der må ikke opholde sig andre personer inden for en afstand på 15 m – på grund af udslyngede genstande **fare for kvæstelser!**

Denne afstand skal også overholdes i forhold til genstande (biler, vinduesruder) – **fare for materielle skader!**



Blæs aldrig mod personer eller dyr – redskabet kan slynge små genstande op med stor hastighed – **fare for kvæstelser!**

Pas på små dyr, når der blæses (i frit terræn og i haver), så de ikke udsættes for fare.

Redskabet må aldrig være i gang uden opsyn.

Vær forsigtig, hvis det er glat, vådt, eller hvis der ligger sne eller is på skråninger og ujævnt terræn – **fare for at glide!**

Vær opmærksom på forhindringer: affald, træstubbe, rødder, grøfter – **fare for at snuble!**

Arbejd ikke fra en stige eller et ustabilt ståsted.

Når man bærer høreværn, er der behov for ekstra agtpågivenhed og omtanke – opfattelsen af advarende lyde (skrig, signallyde osv.) er begrænset.

Arbejd roligt og med omtanke – og kun ved gode lys- og synsforhold. Arbejd påpasseligt, vær ikke til fare for andre.

Sørg for rettidige arbejds pauser for at forebygge træthed og udmattelse – **fare for ulykker!**



Motorredskabet udleder **giftige udstødningsgasser**, så snart motoren kører. Disse gasser kan være lugtfri og usynlige, samt indeholde uforbrændte kulbrinter og benzol. Arbejd aldrig med redskabet i lukkede eller dårligt udluftede rum – heller ikke med katalysatorredskaber.

Ved arbejde i grøfter, fordybninger eller under trange forhold skal der altid sørges for tilstrækkelig luftudskiftning – **livsfare på grund af forgiftning!**

Ved utilpashed, hovedpine, synsforstyrrelser (f.eks. aftagende synsfelt), høreforstyrrelser, svimmelhed, dårlig koncentrationsevne etc. skal arbejdet straks stoppes – disse symptomer kan bl.a. skyldes for høje koncentrationer af udstødningsgasser – **fare for ulykker!**

Ryg ikke under brugen og i nærheden af redskabet – **brandfare!** Der kan sive antændelige benzindampe ud af brændstofsyste­met.

Ved støvudvikling skal der altid bæres støvbeskyttelsesmaske.

Betjen motorredskabet med mindst mulig støj og udstødningsgas – lad ikke motoren køre unødvendigt, giv kun gas, når der arbejdes.

Når arbejdet er afsluttet, skal redskabet anbringes på en jævn, ikke-brændbar flade. Stil det ikke i nærheden af let antændelige materialer (f.eks. træspåner, bark, tørt græs, brændstof) – **brandfare!**

Hvis redskabet er blevet udsat for utilsigtede belastninger (f.eks. voldsomme slag, eller hvis det er faldet ned), skal man ubetinget sikre sig, at det er i driftssikker stand, inden brugen fortsættes – se også afsnittet "Inden start". Kontrollér især brændstofsyste­mets tæthed og sikkerhedsanordningernes funktionsdygtighed. Redskabet må kun anvendes, når det har driftssikker tilstand. Kontakt forhandleren, hvis du er i tvivl.

Anvendelse af blæseredskabet

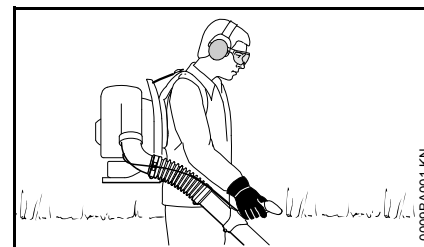

Redskabet bæres på ryggen. Den højre hånd fører blæserøret på betjeningshåndtaget.

Arbejd kun langsomt fremadgående – vær hele tiden opmærksom på blæserørets udstødningsområde – gå aldrig baglæns – **fare for at snuble!**

Sluk for motoren, før redskabet tages af ryggen.

Arbejdsteknik

Brug rive og kost til at løsne mindre urenheder før blæsningen for at minimere blæsetiden.

Anbefalet arbejdsteknik til minimering af luftforurening:

- Ved behov skal overfladen, der skal blæses fri, fugtes for at hindre kraftig støvdannelse
- Blæs ikke urenheder på mennesker, i særdeleshed børn, dyr, imod åbne vinduer eller nyligt vaskede motorkøretøjer. Blæs forsigtigt urenhederne væk
- Smid sammenblæste urenheder i skraldespanden, blæs ikke urenheder over på nabogrunden

Anbefalet arbejdsteknik til minimering af støj:

- Brug kun motorredskabet på rimelige tidspunkter - ikke tidligt om morgenen, sent om aftenen eller i middagspausen, da det kan forstyrre andre personer. Overhold de angivne lokale tider
- Blæseaggregatet skal betjenes med det lavest mulige motoromdrejningstal ved udførelsen af arbejdsopgaven
- Kontrollér udstyret før anvendelse, især lyddæmperen, luftindsugningsåbningerne og luftfiltret

Vibrationer

Længevarende brug af maskinen kan medføre vibrationsbetinget nedsat blodomløb i hænderne ("døde hvide fingre").

Der kan ikke fastsættes en generel gyldig benyttelsesperiode, da det afhænger af påvirkning fra flere faktorer.

Benyttelsesperioden forlænges med:

- varme hænder
- Pauser

Benyttelsesperioden forkortes ved:

- særlige, personlige anlæg for dårligt blodomløb (Kendetegn: ofte kolde fingre, kriblen)
- Lave udetemperaturer
- Gribekraftens styrke (kraftigt greb hindrer blodomløbet)

Ved regelmæssig, længevarende brug af maskinen og ved gentagen forekomst af nævnte tegn (f.eks. kriblen i fingrene) anbefales en lægeundersøgelse.

Vedligeholdelse og reparation

Vedligehold maskinen regelmæssigt. Udfør kun vedligeholdelsesarbejde og reparationer, som er beskrevet i betjeningsvejledningen. Alt andet arbejde skal udføres af en forhandler.

STIHL anbefaler, at alt vedligeholdelsesarbejde og reparationer kun udføres af en STIHL forhandler. STIHL forhandlerne bliver regelmæssigt tilbudt skoling og at får stillet tekniske informationer til rådighed.

Anvend kun førsteklases reservedele. Ellers kan der opstå fare for uheld eller skader på maskinen. Hvis du har spørgsmål, så henvend dig til en forhandler.

STIHL anbefaler, at der anvendes originale STIHL reservedele. Disse er på grund af deres egenskaber optimalt tilpasset maskinen og brugerens behov.

Ved reparationer, vedligeholdelse og rengøring **Stand motoren - fare for tilskadekomst!** – Undtagelse: Indstilling af karburator og tomgang.

Motoren må ikke sættes i gang med startanordningen, når tændkabelstikket er taget af eller tændrøret skruet af - **Brandfare** som følge af tændgnister uden for cylinderen!

Vedligehold og opbevar ikke maskinen i nærheden af åben ild.

Afprøv tankdækslet regelmæssigt for tæthed.

Anvend kun upåklagelige tændrør, som er godkendt af STIHL - se "Tekniske Data".

Afprøv tændrørskablet (upåklagelig isolering, fast tilslutning).

Afprøv om lydporten virker upåklageligt.

Arbejd ikke uden eller med en defekt lyddæmper – **brandfare!** - **Høreskader!**

Rør ikke ved den varme lyddæmper – **Fare for forbrænding!**

Antivibrationselementernes tilstand påvirker vibrationsforholdet - kontrollér antivibrationselementerne regelmæssigt.

Stands motoren, når du afhjælper fejl.

Komplettering af maskinen

Montering af betjeningshåndtag

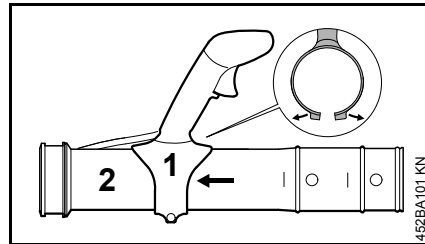

- træk rørklemmens to halvdele fra hinanden
- Skub betjeningshåndtaget (1) på blæserøret (2)

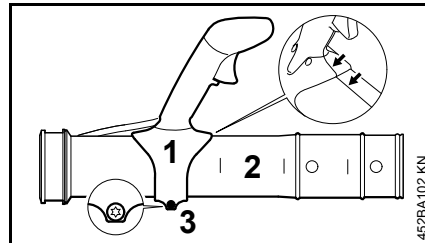

- Ret betjeningshåndtaget (1) an mod rørets søm – som vist på billedet
- Fastgør betjeningshåndtaget (1) med skruen (3) således, at det stadig kan forskydes på blæserøret (2)

Montering af blæserør

BR 500

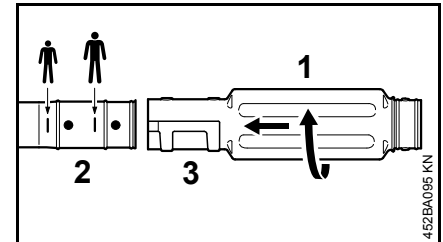

- Alt efter kropshøjde: Skub blæserøret (1) til den tilsvarende markering på blæserøret (2)
- Drej blæserøret (1) i pilens retning og lad det gå i indgreb i den pågældende not (3)

BR 550, BR 600

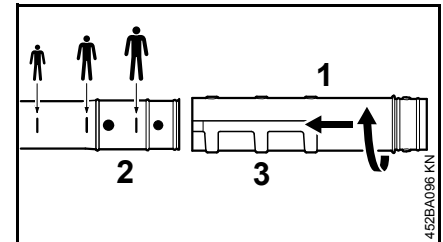

- Alt efter kropshøjde: Skub blæserøret (1) til den tilsvarende markering på blæserøret (2)
- Drej blæserøret (1) i pilens retning og lad det gå i indgreb i den pågældende not (3)

Montering af slangeklemmer og harmonikaslange

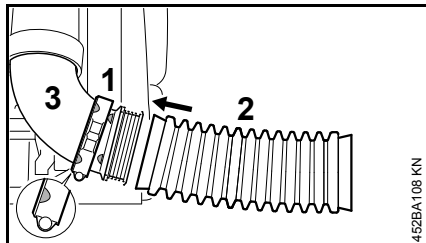

- Skub slangeklemmen (1) (med holdenot til gaskabel) med positionsmarkeringer vendt mod venstre på manifolden (3)
- Skub harmonikaslangen (2) over manifolden (3)

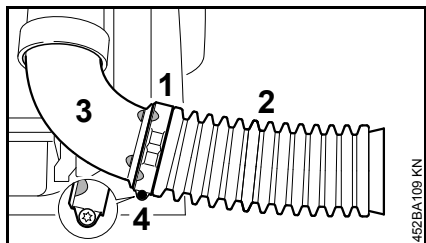

- Skub slangeklemmen (1) på harmonikaslangen (2)
- Bring positionsmarkeringerne på slangeklemmen (1) og manifolden (3) på linje – skrueøjet skal vende nedad
- Skru slangeklemmen (1) fast med skruen (4)

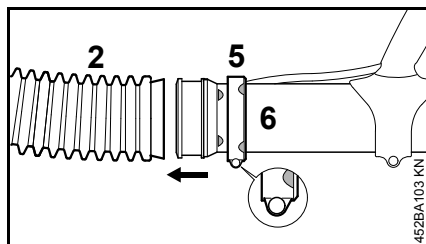

- Skub slangeklemmen (5) (uden holdenot til gaskabel) med positionsmarkeringer vendt mod højre på blæserøret (6)
- Skub blæserøret (6) ind i harmonikaslangen (2)

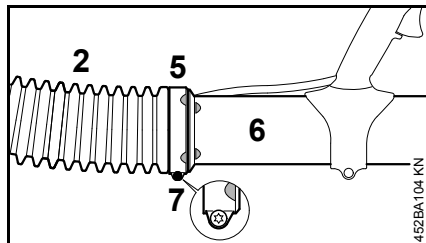

- Skub slangeklemmen (5) på harmonikaslangen (2)
- Ret slangeklemmen (5) og blæserøret (6) ind – som vist på billedet
- Skru slangeklemmen (5) fast med skruen (7)

Montering af dyse

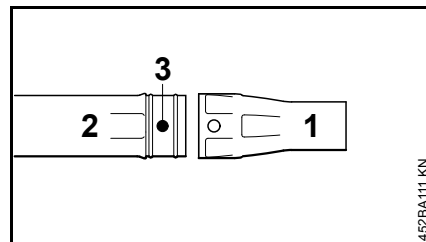

- Skub dysen (1) over blæserøret (2) og lad den gå i indgreb i tappen (3)

Afmontér dysen

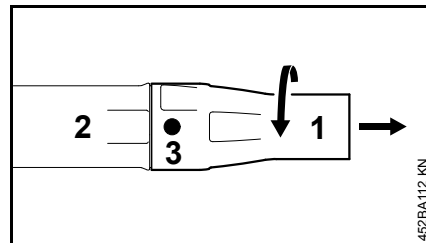

- Drej dysen (1) i pilens retning til tappen (3) er tildækket
- Træk dysen (1) fra blæserøret (2)

Indstilling af betjeningshåndtag

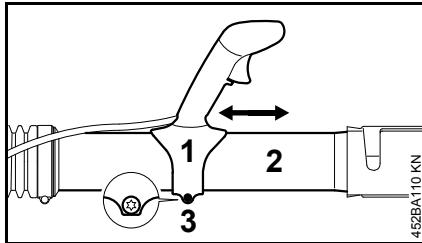

- Forskyd betjeningshåndtaget (1) i længderetningen på blæserøret (2) og indstil det til armlængde
- Skru betjeningshåndtaget (1) fast med skruen (3)

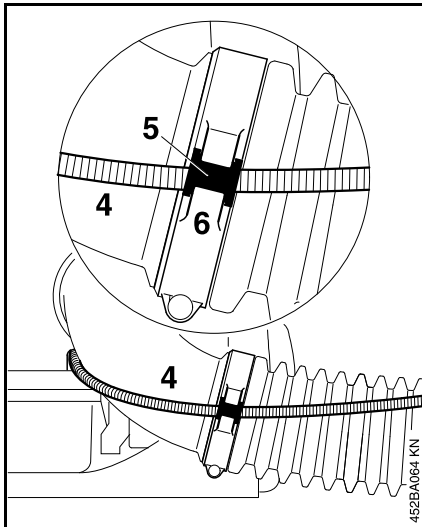

- Sæt gaskablet (4) med hylsen (5) fast i holdenoten (6)

Slidmarkering på dysen

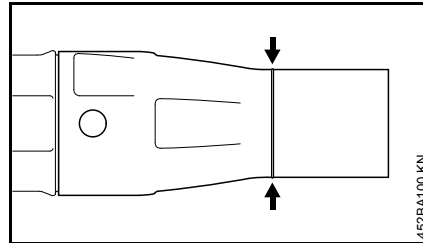

Under arbejdet bliver dysens forreste del slidt som følge af slibende kontakt med jorden. Dysen er en sliddel, og den skal udskiftes, når slidmarkeringen er nået.

Montering af transporthjælp

Til opbevaring og transport:

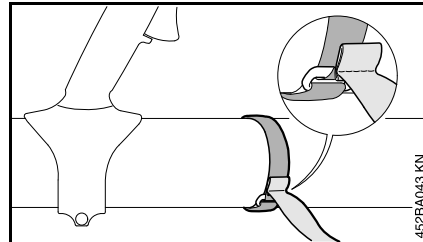

- Fastgør velcrobåndet på blæserøret - træk sømmen gennem spændet

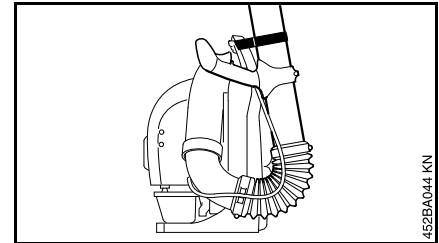

- Fastgør blæserøret på rygpladens åbne greb

Indstilling af gaskabel

Efter at maskinen er blevet bygget sammen eller efter længere driftstid kan det være nødvendigt at korrigere gaskablet.

Gaskablet må kun indstilles på en fuldt sammenbygget maskine.

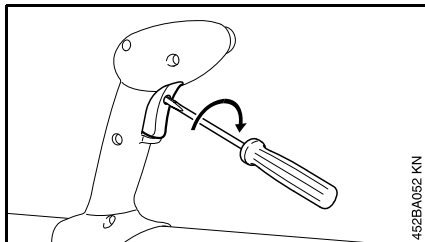

- Stil gasarmen i stillingen til fuld gas - til anslaget
- Drej forsigtigt skruen i gasarmen ind til den første modstand mærkes

Anlægning af bæresele

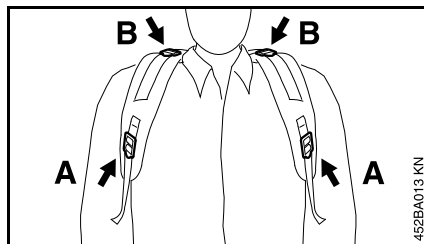

- Bæreselerne skal justeres således, at rygpladen ligger fast og sikkert an mod ryggen

- A Justering af højden
- B Justering af hældning

Stramning af bæreseler

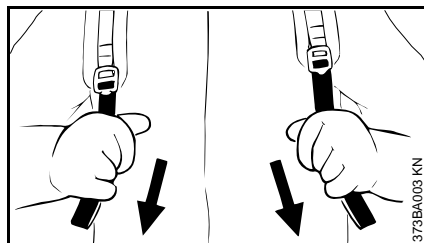

- Træk seleenderne nedad

Løsning af bæreseler

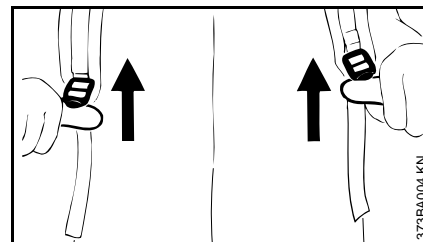

- Løft spænderne

Brændstof

Motoren skal drives af en brændstofblanding af benzin og motorolie.



ADVARSEL

Undgå direkte hudkontakt med brændstof og indånding af brændstofdamp.

STIHL MotoMix

STIHL anbefaler at anvende STIHL MotoMix. Dette brugsklare færdigblandede brændstof er benzolfrit, blyfrit, har et højt oktantal og har altid det korrekte blandingsforhold.

STIHL MotoMix er blandet med STIHL-totaktsmotorolie HP Ultra med henblik på at opnå en så lang levetid for motoren som muligt.

MotoMix markedsføres ikke i alle lande.

Blanding af brændstof



BEMÆRK

Uegnede driftsmidler eller et blandingsforhold, der afviger fra forskriften, kan medføre alvorlige skader på drevet. Benzin eller motorolie af en ringere kvalitet kan beskadige motoren, pakringer, ledninger og brændstoftanken.

Benzin

Anvend kun **mærkebenzin** med et oktantal på mindst 90 ROZ – blyfri eller blyholdigt.

Benzin med en alkoholandel på over 10% kan forårsage ujævn gang ved motorer med manuelt justerbare karburatorer, og derfor bør det ikke anvendes til drift af sådanne motorer.

Motorer med M-Tronic giver fuld ydelse med benzin med op til 25 % alkoholandel (E25).

Motorolie

Hvis der selv blandes brændstof, må der kun anvendes STIHL totaktsmotorolie eller en anden højkapacitets-motorolie af en af klasserne JASO FB, JASO FC, JASO FD, ISO-L-EGB, ISO-L-EGC eller ISO-L-EGD.

STIHL forlanger, at totaktsmotorolien STIHL HP Ultra eller en ligeværdig højkapacitets-motorolie anvendes, for at kunne garantere emissionsgrænseværdierne ud over redskabets levetid.

Blandingsforhold

Ved STIHL-totaktsmotorolie 1:50; 1:50 = 1 del olie + 50 dele benzin

Eksempler

Benzin-mængde	STIHL-totaktsolie 1:50	
Liter	Liter	(ml)
1	0,02	(20)
5	0,10	(100)
10	0,20	(200)

Benzin-mængde	STIHL-totaktsolie 1:50	
Liter	Liter	(ml)
15	0,30	(300)
20	0,40	(400)
25	0,50	(500)

- Kom først motorolie og derefter benzin i en dunk, der er godkendt til brændstof, og bland grundigt

Opbevaring af brændstofblanding

Opbevar kun brændstof i godkendte beholdere på et sikkert, tørt og køligt sted beskyttet mod lys og sollys.

Brændstofblandinger ældes – bland kun til et par ugers brug ad gangen. Brændstofblandingen må ikke opbevares længere end 30 dage. Brændstofblandingen kan blive ubrugelig hurtigere ved påvirkning fra lys, sollys, lave eller høje temperaturer.

STIHL MotoMix kan dog opbevares uden problemer i op til 2 år.

- Ryst dunken med brændstofblandingen godt, før der tankes



ADVARSEL

Der kan opbygges et tryk i dunken – åbn den forsigtigt.

- Rengør brændstoftanken og dunken grundigt fra tid til anden

Rester af brændstof og resterne af den væske, der bruges til rengøring, skal bortskaffes korrekt iht. forskrifterne og på miljøvenlig vis!

Påfyldning af brændstof



Klargøring af redskabet

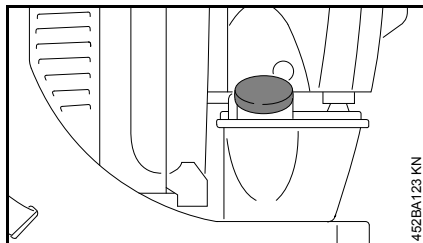

- Rengør tankdækslet og området omkring dette før påfyldning, så der ikke kommer urenheder i tanken

Åbning af skrue-tankdæksel

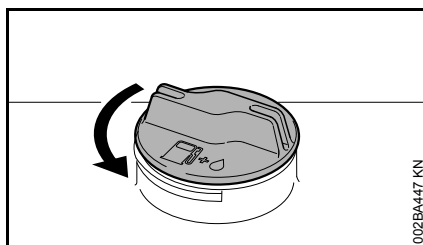

- Drej dækslet mod urets retning, indtil den kan tages af tankåbningen
- Tag tankdækslet af

Fyld brændstof på

Spild ikke brændstof ved påfyldning og fyld ikke tanken helt op til kanten. STIHL anbefaler STIHL-påfyldningssystem (specieltilbehør).

Lukning af skrue-tankdæksel

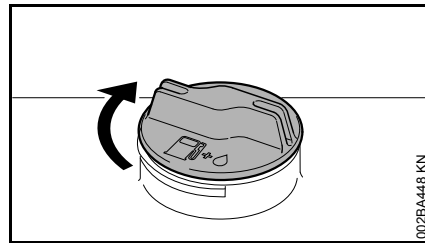

- Sæt dækslet på
- Drej dækslet til anslag i urets retning, og skru det så fast som muligt med hånden

Vinterdrift



Ved temperaturer under +10 °C:

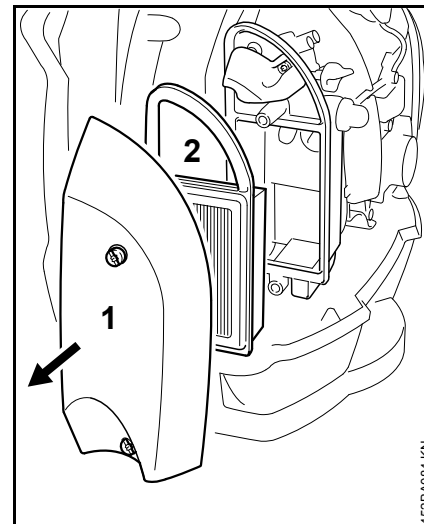

- Fjern filterdækslet (1) og luftfilteret (2)

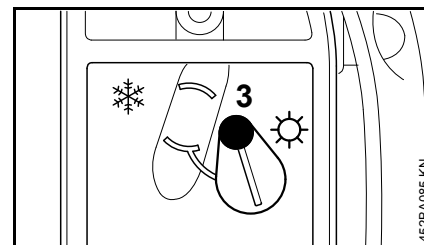

- Løsn skruen (3)

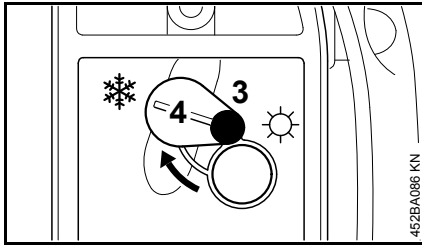

- Sæt dækslet (4) i stilling ❄️ (vinterdrift)
- Spænd skruen (3) fast
- Monter filterdækslet og luftfilteret igen

Ved temperaturer over +20 °C:

- Dækslet (4) skal altid sættes tilbage i stilling ☀️ (sommerdrift) –



ellers er der risiko for motorfejl som følge af overhedning!

Til information før start



Inden start ved standset motor skal følgende dele kontrolleres og evt. rengøres:

- Bundplade (BR 600)
- Beskyttelsesgitter mellem rygplade og motorenhed

Justerarmens stillinger

Redskaberne kan være udstyret med forskellige betjeningshåndtag.

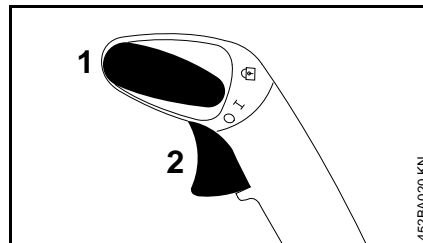
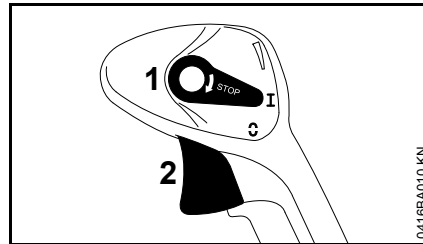

- 1 Justerarm
- 2 Gashåndtag

Stilling "I"

Motoren kører eller er startklar. Trinløs betjening af gashåndtaget (2) er muligt.

Stilling "0"

Tændingen afbrydes, motoren standser. Justerarmen (1) går ikke i indgreb i denne stilling med fjeder tilbage i stillingen "I". Tændingen er automatisk slået til igen.

Fast gas

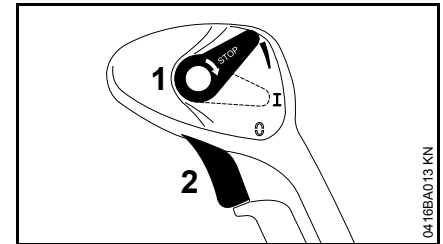

Gashåndtaget (2) kan låses trinløst.

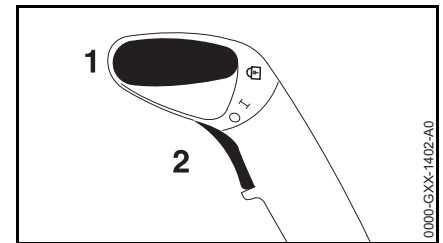

Stilling "I"

Gashåndtaget kan låses i tre trin: 1/3-gas, 2/3-gas og stillingen "Fuld gas".

For at låse låsningen op:

- Sæt justerarmen (1) tilbage i stillingen "I".

Start og standsning af motoren

Start af motoren

- Overhold sikkerhedsforskrifterne.



BEMÆRK

Redskabet må kun startes på et rent og støvfrit underlag, så det ikke suger støv ind.

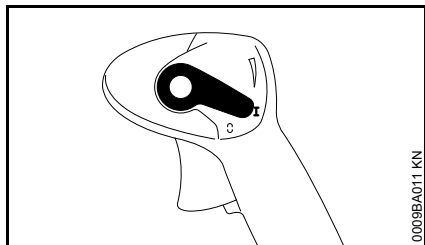

0009BA011 KN

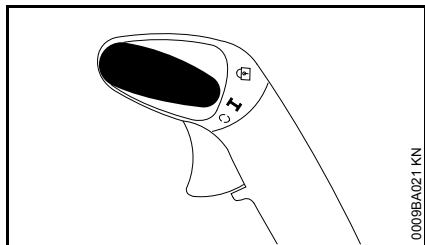

0009BA021 KN

- Justerarmen skal stå på I.

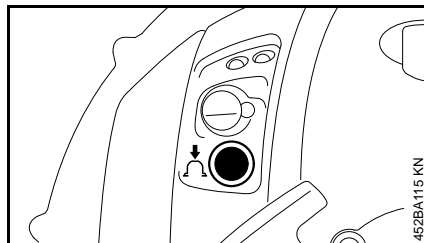

452BA115 KN

- Tryk mindst 5 gange på bælgen på brændstoffåndpumpen - også når bælgen er fyldt med brændstof.

Kold motor (koldstart)

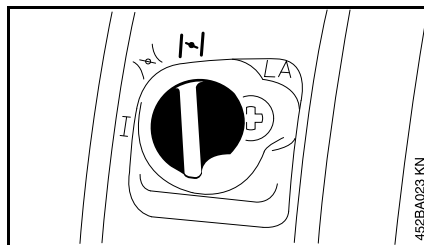

452BA023 KN

- Drej drejeknappen til chokerspjældet på I.

Varm motor (varmstart)

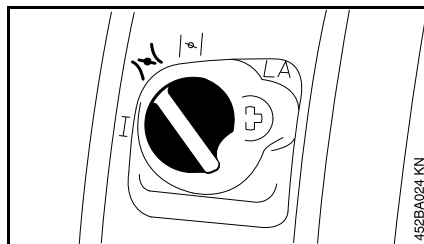

452BA024 KN

- Drej drejeknappen til chokerspjældet på II.

Brug også denne indstilling, når motoren har kørt, men stadigvæk er kold.

Start

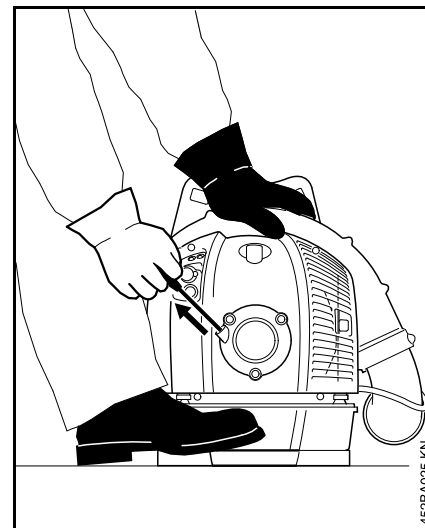

452BA025 KN

- Stil redskabet sikkert på jorden – sørg for, at der ikke opholder sig nogen personer i området omkring blæserøret.
- Stå sikkert og stabilt: Hold redskabet fast med den venstre hånd på huset, og støt med en fod, så redskabet ikke glider væk.
- Træk starthåndtaget langsomt ud med højre hånd til det første mærkbare anslag – hvorefter der trækkes hurtigt og kraftigt – træk ikke snoren helt ud – **fare for brud!**
- Lad ikke starthåndtaget svinge tilbage – før det tilbage i udtrækningsretningen, så startsnoren rulles korrekt op
- Start, indtil motoren tænder – senest efter det tredje startforsøg skal drejeknappen til startspjældet stilles på II.

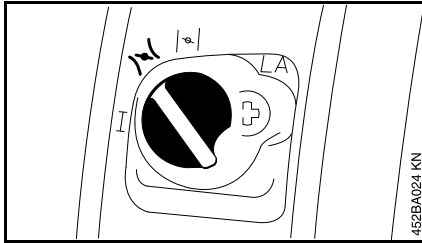
Efter den første tænding

ved **kold** motor:

- Drej chokerspjældets drejeknap på **I** – fortsæt med at trække, indtil motoren kører.

ved **varm** motor:

- Fortsæt med at trække, indtil motoren kører.

Så snart motoren kører

skal der skiftes til tomgang:

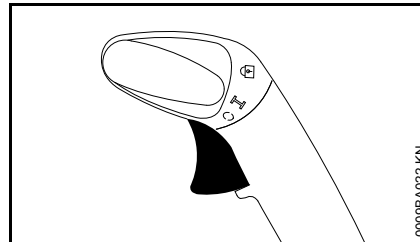
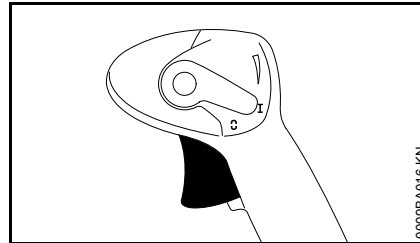

- Betjen gashåndtaget – drejeknappen på chokerspjældet springer automatisk i driftsstilling "I" eller
- stil drejeknappen på chokerspjældet manuelt i driftsstilling "I".

Ved meget lave temperaturer

- Giv en smule gas – lad motoren kortvarigt køre varm

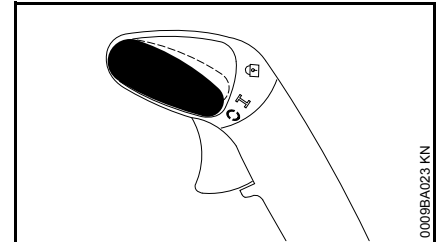
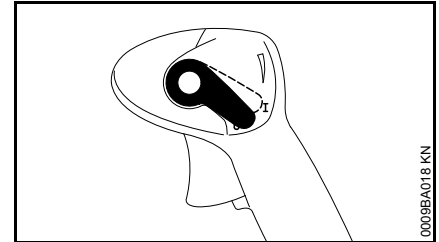
Standning af motoren

- Flyt justerarmen mod **0** – motoren standser – justerarmen fjedrer tilbage efter betjeningen.

Hvis motoren ikke starter**Drejeknap til chokerspjæld**

Efter den første tænding af motoren blev chokerspjældets drejeknap ikke drejet rettidigt tilbage på **I**, motoren er druknet.

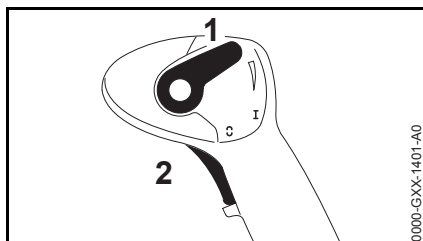

- Skub justerarmen (1) op. Gashåndtaget (2) er i stillingen "Fuld gas".

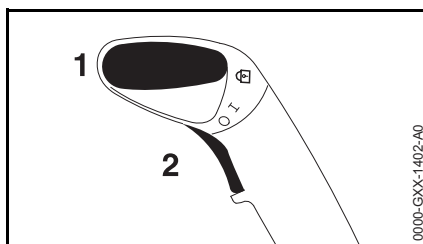

- Stil justerarmen (1) på stillingen "I".
- Gashåndtaget (2) går i hak i stillingen "Fuld gas".
- Fortsæt med at trække, indtil motoren kører.

Yderligere henvisninger om start

Motoren starter ikke.

- Kontrollér, om alle betjeningsselementer er indstillet korrekt.
- Kontrollér, om der er brændstof i tanken, fyld eventuelt op.
- Kontrollér, om tændrørsstikket er sat fast på.

- Gentag startproceduren.
- Kontrollér indstillingen af gaskablet – se Indstilling af gaskabel.

Motoren går i stå i stillingen for koldstart , eller når der accelereres.

- Drej chokerspjældets drejeknap på  – fortsæt med at starte, indtil motoren kører.

Motoren starter ikke i stillingen for varmstart .

- Drej chokerspjældets drejeknap på  – fortsæt med at starte, indtil motoren kører.

Tanken blev kørt helt tom.

- Efter tankning skal der trykkes mindst 5 gange på bælggen på brændstoffhåndpumpen – også når bælggen er fyldt med brændstof.
- Indstil chokerspjældets drejeknap afhængigt af motortemperaturen.
- Start motoren igen.

Driftshenvisninger

Under arbejdet

Lad motoren køre videre i tomgang i kort tid efter længere tids fuld belastning, til den største varme er afledt vha. køleluftstrømmen, så komponenterne på drivanordningen (tændingsanlæg, karburator) ikke bliver ekstremt belastet pga. varmeophobning.

Efter arbejdet

Ved standsning i kort tid: Lad motoren køle af. Opbevar redskabet på et tørt sted og ikke i nærheden af antændingskilder, indtil det skal bruges næste gang. Ved længerevarende standsning – se "Se opbevaring af redskabet".

Udskiftning af luftfilter

Et tilsmudset luftfilter reducerer motoreffekten, øger brændstofforbruget og vanskeliggør starten.

Hvis motoreffekten er mærkbart nedsat

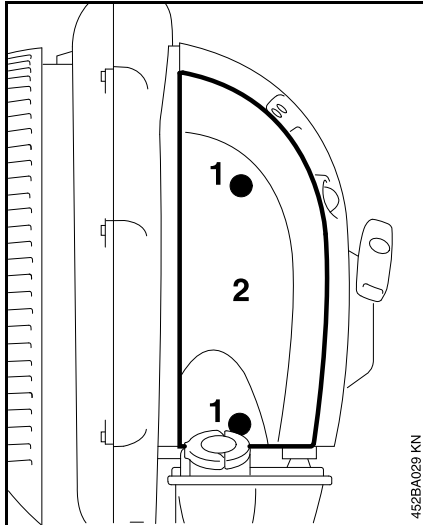

- Sæt drejknappen på chokerspjældet på .
- Løsn skruerne (1)
- Tag filterdækslet (2) af

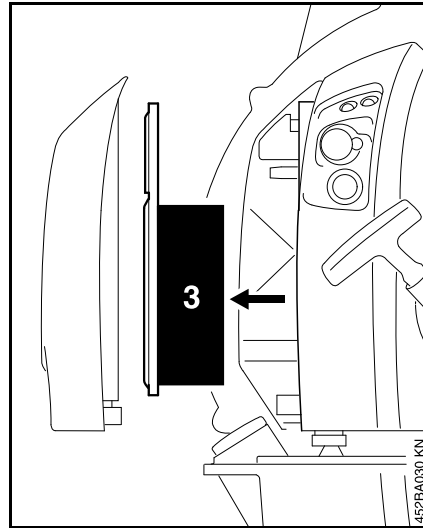

- Tag filteret (3) af
- Udskift tilsmudset eller beskadiget filter
- Sæt et nyt filter i filterhuset
- Sæt filterdækslet på
- Skru skruerne i og stram dem til

Indstilling af karburator

Redskaber uden indstillelig karburator

På visse modeller er der ikke længere behov for en karburatorindstilling. Disse redskaber kan genkendes på den manglende indstillingsangivelse på beskyttelseskappen.

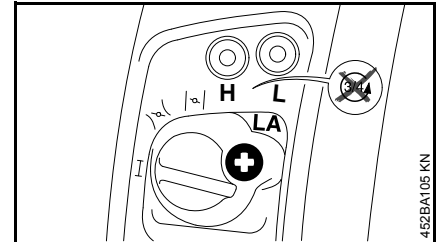

Disse redskaber er afstemt på en sådan måde fra fabrikens side, at motoren får en optimal blanding af brændstof og luft i alle miljøer og driftstilstande.

Indstilling af tomgang

Motoren standser i tomgang:

- Drej tomgangsanslagsskruen (LA) langsomt i urets retning, indtil motoren kører jævnt

Redskaber med indstillelig karburator

Karburatoren har fra fabrikens side standardindstillingen.

Denne karburatorindstilling er tilpasset, således at motoren får en optimal blanding af brændstof og luft i alle driftstilstande.

På denne karburator kan justeringer af hovedstilleskruen og tomgangsstilleskruen kun foretages inden for snævre grænser.

Standardindstilling

- Sluk motoren.
- Kontrollér luftfilteret – rens eller udskift det ved behov.
- Kontrollér indstillingen af gaskablet – indstil efter behov – se "Indstilling af gaskabel".
- Kontrollér gnistfangeren (findes ikke i alle lande) i lyddæmperen – rens det eller udskift det, hvis det er nødvendigt.

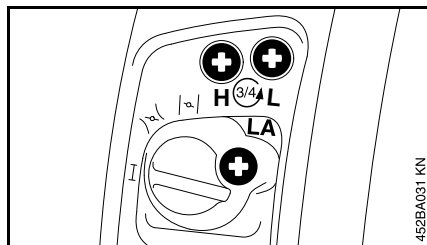

- Skru begge indstillingskrue forsigtigt mod uret indtil anslag:
- Hovedskruen (H) er åbnet 3/4 omdrejning.
- Tomgangsskruen (L) er åbnet 3/4 omdrejning.

Indstilling af tomgang

- Foretag standardindstillingen.
- Start motoren, og lad den køre varm.

Motoren standser i tomgang:

- Drej tomgangsanslagsskruen (LA) langsomt i urets retning, indtil motoren kører jævnt

Omdrejningstal ujævnt i tomgang, motoren går i stå trods korrektion af LA-indstillingen, dårlig acceleration

Tomgangsindstillingen er for mager.

- Drej tomgangsskruen (L) mod uret, indtil motoren kører jævnt og har god acceleration – maks. indtil anslag.

Ujævnt omdrejningstal i tomgang

Tomgangsindstillingen er for fedt.

- Drej tomgangsskruen (L) med uret, indtil motoren kører jævnt og har god acceleration – maks. indtil anslag.

Efter hver korrektion af tomgangsskruen (L) er det for det meste også nødvendigt at ændre tomgangsanslagsskruen (LA).

Korrektion af karburatorindstillingen ved brug i store højder

Hvis motoren ikke kører tilfredsstillende, kan det være nødvendigt at foretage en lille korrektion:

- Foretag standardindstillingen.
- Lad motoren køre varm.
- Drej hovedskruen (H) lidt i urets retning (mere mager) – maks. indtil anslag.



Efter brug i store højder skal karburatorindstillingen stilles tilbage på standardindstillingen.

Hvis indstillingen er for mager, er der fare for motorskader pga. mangel på smøremiddel og overophedning!

Tændrør

- ved utilstrækkelig motoreffekt, dårlig start eller tomgangsforstyrrelser skal tændrøret altid kontrolleres først
- udskift tændrøret efter ca. 100 driftstimer – ved kraftigt afbrændte elektroder allerede før – anvend kun de frigivne, afskærmede tændrør, som er anbefalet af STIHL – se "Tekniske data"

Afmonter tændrøret

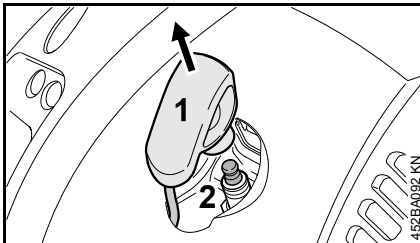

- Træk tændrørshætten (1) af
- Skru tændrøret (2) ud

Kontrol af tændrør

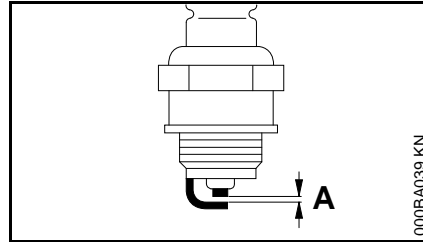

- Rengør det tilsmudsede tændrør.
- Kontrollér elektrodeafstanden (A), og justér om nødvendigt, værdi for afstand – se "Tekniske data".
- Afhjælp årsagerne for tilsmudsning af tændrøret.

Mulige årsager er:

- for meget motorolie i brændstoffet
- tilsmudset luftfilter
- ugunstige driftsbetingelser

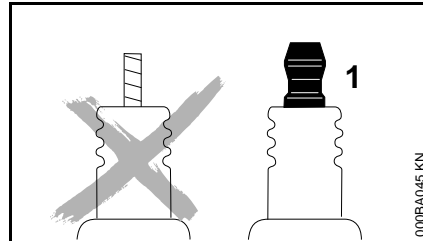

! ADVARSEL

Ved løs eller manglende tilslutningsmøtrik (1) kan der opstå gnister. Hvis der arbejdes i letantændelige eller i eksplosive omgivelser, kan der opstå brande eller

eksplosioner. Personer kan blive alvorligt kvæstet, eller der kan opstå materielle skader.

- Anvend fejlfrie tændrør med fast tilslutningsmøtrik.

Montering af tændrør

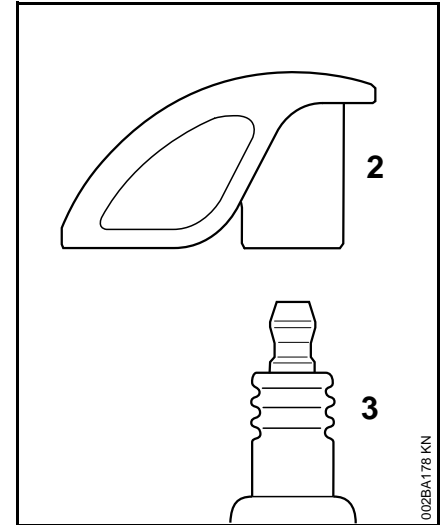

- Skru tændrøret (3) i og tryk tændrørshætten (2) hårdt på tændrøret (3)

Opbevaring af redskabet

Ved driftspauser over ca. 3 måneder

- skal brændstoftanken tømmes og rengøres på et godt ventileret sted
- Bortskaf brændstof efter reglerne og miljøvenligt
- Kør karburatoren tom – membranerne kan ellers klæbe sammen i karburatoren
- Gør redskabet grundigt rent, især cylinderribber og luftfiltre
- Opbevar redskabet på et tørt og sikkert sted. Beskyt redskabet mod uvedkommende brug (f.eks. af børn)

Kontrol og vedligeholdelse hos specialforhandler

Tankens brændstofsugehoved

- Få udskiftet brændstoftankens sugehoved årligt

STIHL anbefaler, at vedligeholdelsesarbejde og reparationer kun udføres af en STIHL-forhandler.

Henvisninger til vedligeholdelse og pasning

Angivelserne gælder for normale brugsbetingelser. Under vanskelige betingelser (store støvmængder osv.) og længere daglige arbejdstider skal de angivne intervaller afkortes tilsvarende.		før arbejdets begyndelse	efter arbejdsophør eller dagligt	efter hver tankning	ugentligt	månedligt	årligt	ved fejl	ved beskadigelse	ved behov
Hele maskinen	visuel kontrol (tilstand, tæthed)	X		X						
	rengøring		X							
Betjeningshåndtag	funktionskontrol	X		X						
Luftfilter	udskiftning							X		
Brændstoffhåndpumpe	kontrol	X								
	istandsættelse hos forhandler ¹⁾								X	
Filter i brændstoftanken	Kontrolleres hos forhandler ¹⁾							X		
	Filter udskiftes hos forhandler ¹⁾						X			X
Brændstoftank	rengøring					X				
karburator	Tomgang kontrolleres	X		X						
	Tomgang efterreguleres									X
Tændrør	elektrodeafstand efterjusteres							X		
	udskiftes efter 100 driftstimer									
Indsugningsåbning til køleluft	visuel kontrol		X							
	rengøring				X					
Ventilspillerum	Kontrol, evt. indstilling efter 139 driftstimer hos forhandleren ¹⁾									X
Tilgængelige skruer og møtrikker (undtagen indstillingskruer)	efterspænding									X
Antivibrationselementer	kontrol	X								
	udskiftning hos forhandleren ¹⁾							X	X	
Beskyttelsesgitter til blæseluftindsugning	kontrol	X		X						
	rengøring									X

Angivelserne gælder for normale brugsbetingelser. Under vanskelige betingelser (store støvmængder osv.) og længere daglige arbejdstider skal de angivne intervaller afkortes tilsvarende.		før arbejdets begyndelse	efter arbejdsophør eller dagligt	efter hver tankning	ugentligt	månedligt	årligt	ved fejl	ved beskadigelse	ved behov
Bundplade ²⁾	kontrol	X		X						
	rengøring									X
Gaskabel	indstilling									X
Sikkerhedsmærkat	udskiftning								X	

1) STIHL anbefaler en STIHL-forhandler

2) BR 600

Minimering af slitage og undgåelse af skader

Overholdelse af instruktionerne i denne betjeningsvejledning medvirker til at man undgår overdreven slitage og skader på maskinen.

Benyttelse, vedligeholdelse og opbevaring af maskinen skal finde udføres omhyggeligt, som beskrevet i denne betjeningsvejledning.

Alle skader, som skyldes, at der ikke er taget hensyn til sikkerheds-, betjenings- og advarselshenvisningerne, er brugerens eget ansvar. Dette gælder især for:

- ændringer, som ikke er godkendt af STIHL
- anvendelse af værktøjer eller tilbehør, som ikke er tilladt for, egnet til maskinen eller som kvalitativt er dårligere
- ikke forskriftsmæssig brug af maskinen
- brug af maskinen i forbindelse med sports- eller konkurrencebegivenheder
- følgeskader efter fortsat benyttelse af maskinen med defekte komponenter

Vedligeholdelsesarbejder

Alle i kapitel "Vedligeholdelses- og plejehenvisninger" opførte arbejder skal udføres med jævne mellemrum. Hvis disse vedligeholdelsesopgaver ikke kan udføres af brugeren selv, skal de overlades til en forhandler.

STIHL anbefaler, at alt vedligeholdelsesarbejde og reparationer kun udføres af STIHL forhandler. STIHL forhandlerne bliver regelmæssigt tilbudt skoling og at får stillet tekniske informationer til rådighed.

Hvis disse arbejdsopgaver forsømmes eller udføres ufagmæssigt, kan der opstå skader, som brugeren selv har ansvaret for. Dertil hører bl. a.:

- Skader på motoren som følge af ikke rettidig eller utilstrækkelig vedligeholdelse (f. eks. luft- og brændstoffilter), forkert karburatorindstilling eller utilstrækkelig rensning af køleluftføringen (indsugningsslidser, cylinderribber)
- Korrosions- og andre følgeskader på grund af ufagmæssig opbevaring
- Skader på maskinen som følge af anvendelse af kvalitativt dårlige reservedele

Sliddele

Nogle dele i motorredskabet udsættes også ved forskriftsmæssig brug for almindelig slitage og skal udskiftes rettidigt, alt efter brugsmåde og -varighed. Dertil hører bl. a.:

- Filter (til luft, brændstof)
- Startanordning
- Tændrør
- Antivibrationssystemets dæmpningselementer

Vigtige komponenter

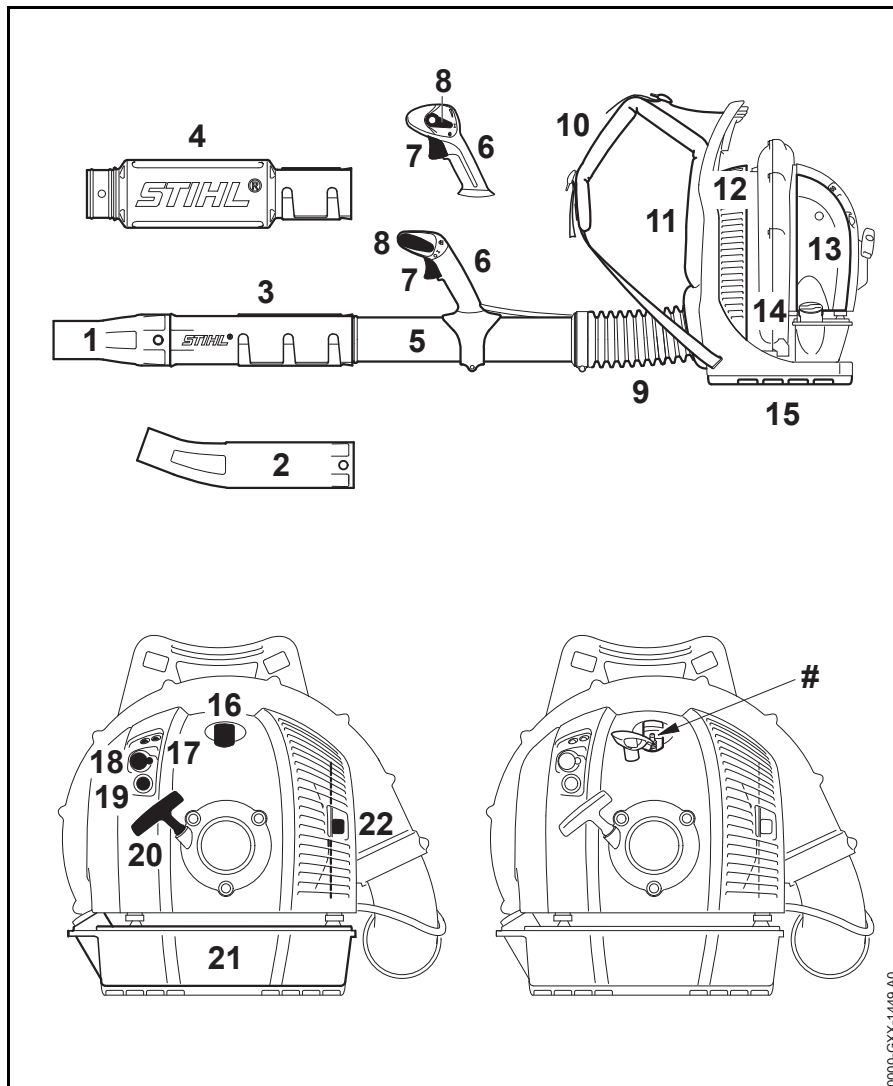

- 1 Lige mundstykke¹⁾
- 2 Bøjet mundstykke¹⁾
- 3 Blæserør BR 550 / 600
- 4 Blæserør BR 500
- 5 Blæserør BR 500 / 550 / 600
- 6 Betjeningshåndtag
- 7 Gashåndtag
- 8 Justerarm
- 9 Harmonikaslange
- 10 Bæresele
- 11 Rygplade
- 12 Beskyttelsesgitter
- 13 Luftfilter
- 14 Tankdæksel
- 15 Bundplade²⁾
- 16 Tændrørshætte
- 17 Indstillingskrue til karburator
- 18 Startspjældets drejeknap
- 19 Brændstoffåndpumpe
- 20 Starthåndtag
- 21 Brændstofftank
- 22 lydæmper
- # Maskinnummer

- 1) findes ikke i alle lande
2) BR 600

Tekniske data

Drev

STIHL 4-MIX motor

Slagvolumen:	64,8 cm ³
Cylinderboring:	50 mm
Slaglængde:	33 mm
Tomgangsomedrejningstal:	2500 o/min

Tændingssystem

Elektronisk styret magnettænder

Tændrør (afskærmet):	NGK CMR 6 H, BOSCH USR 4AC
Elektrodeafstand:	0,5 mm

Brændstofsysteem

Positionsneutral membrankarburator med integreret brændstofpumpe

Brændstoftankindhold:	1400 cm ³ (1,4 l)
-----------------------	------------------------------

Blæseeffekt

Blæsekraft:	
BR 500:	22 N
BR 550:	27 N
BR 600:	32 N

Lufthastighed:

BR 500:	77 m/s
BR 550:	94 m/s
BR 600:	89 m/s
Luftgennemstrømning:	
BR 500:	925 m ³ /h
BR 550:	930 m ³ /h
BR 600:	1150 m ³ /h
Maksimal lufthastighed:	
BR 500:	93 m/s
BR 550:	113 m/s
BR 600:	106 m/s

Maksimal luftgennemstrømning (uden blæseanlæg):

BR 500:	1380 m ³ /h
BR 550:	1490 m ³ /h
BR 600:	1720 m ³ /h

Vægt

Uden brændstof:

BR 500:	10,1 kg
BR 550:	9,9 kg
BR 600:	9,8 kg
BR 600 med bundplade:	10,2 kg

Støj- og vibrationsværdier

For at bestemme støj- og vibrationsværdierne anvendes tomgang og højeste nominelle omdrejningstal i forholdet 1:6.

For yderligere oplysninger om opfyldelse af arbejdsgiverdirektivet Vibration 2002/44/EU, se www.stihl.com/vib/.

Lydtryksniveau L_{peq} iht. DIN EN 22868:2011

BR 500:	90 dB(A)
BR 550:	98 dB(A)
BR 600:	100 dB(A)

Lydeffektniveau L_{weq} iht. DIN EN 22868:2011

BR 500:	100 dB(A)
BR 550:	107 dB(A)
BR 600:	107 dB(A)

Vibrationsværdi $a_{hv,eq}$ iht. EN ISO 22867

Standardudførelse

	Højre håndtag
BR 500:	1,4 m/s ²
BR 550:	1,6 m/s ²
BR 600:	1,8 m/s ²

For lydtrykniveauet og lydeffektniveauet er K-faktor i henhold til direktiv 2006/42/EG = 2,0 dB(A); for vibrationsværdien er K-faktor i henhold til direktiv 2006/42/EG = 2,0 m/s².

REACH

REACH betegner en EF-forordning til registrering, vurdering og godkendelse af kemikalier.

Informationer vedr. opfyldelse af REACH-forordning (EF) nr. 1907/2006 se www.stihl.com/reach

Emissionsværdi for udstødningsgas

Den målte CO₂-værdi per EU-typegodkendelse er angivet på www.stihl.com/co2 i de produktspecifikke tekniske data.

Den målte CO₂-værdi blev registreret fra en repræsentativ motor efter en standardiseret testmetode under laboratoriebetingelser og udgør ikke nogen udtrykkelige eller implicite garantier for en bestemt motors ydelse.

Ved anvendelse og vedligeholdelse, som beskrevet i denne brugsanvisning, bliver de gældende krav til emission af udstødningsgas opfyldt. Ved ændringer af motoren bortfalder typegodkendelsen.

Reparationsvejledning

Brugeren af dette apparat må kun udføre de vedligeholdelses- og servicearbejder, som er beskrevet i denne betjeningsvejledning. Mere omfattende reparationer må kun udføres af faghandleren.

STIHL anbefaler, at alt vedligeholdelsesarbejde og reparationer kun udføres af en STIHL-forhandler. STIHL-forhandlerne bliver regelmæssigt tilbudt skoling og at får stillet tekniske informationer til rådighed.

Ved reparationer må der kun anvendes reservedele, som STIHL har godkendt til dette redskab, eller teknisk tilsvarende dele. Anvend kun førsteklasses reservedele. Ellers kan der opstå fare for uheld eller skader på redskabet.

STIHL anbefaler, at der anvendes originale STIHL reservedele.

Originale STIHL reservedele kendes på STIHL reservedelsnummeret og skrifttypen **STIHL** samt ligeledes på STIHL reservedelsmærket  (på små dele kan dette mærke også stå alene).

Bortskaffelse

Ved bortskaffelse skal de nationale forskrifter for bortskaffelse overholdes.

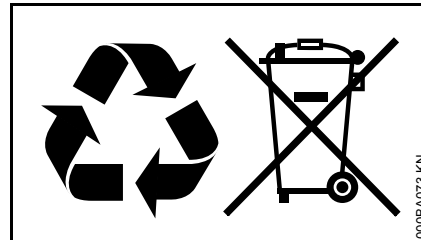

STIHL produkter hører ikke til i husholdningsaffaldet. STIHL produkter, akkumulatorer, tilbehør og emballage skal afleveres på genbrugsstationerne.

Aktuelle informationer om bortskaffelse kan fås hos din lokale STIHL forhandler.

EU-overensstemmelseserklæring

ANDREAS STIHL AG & Co. KG
Badstr. 115
D-71336 Waiblingen

Tyskland

erklærer som eneansvarlig, at

Konstruktionstype: Blæseredskab
Fabriksmærke: STIHL
Type: BR 500
BR 550
BR 600

Serienummer: 4282
Slagvolumen: 64,8 cm³

overholder de gældende bestemmelser i direktiverne 2011/65/EU, 2006/42/EF, 2014/30/EU og 2000/14/EF og er udviklet og produceret i overensstemmelse med de på produktionsdatoen gældende versioner af standarderne:

EN ISO 12100, EN 15503, EN 55012, EN 61000-6-1

Til påvisning af det målte og garanterede lydeffektniveau fulgtes retningslinjerne i direktiv 2000/14/EF, bilag V, under anvendelse af standarden ISO 11094.

Målt lydeffektniveau

BR 500: 100 dB(A)
BR 550: 108 dB(A)
BR 600: 108 dB(A)

Garanteret lydeffektniveau

BR 500: 102 dB(A)
BR 550: 110 dB(A)
BR 600: 110 dB(A)

Opbevaring af teknisk dokumentation:

ANDREAS STIHL AG & Co. KG
Produktzulassung

Produktionsåret og maskinnummeret er angivet på redskabet.

Waiblingen, 03.02.2020

ANDREAS STIHL AG & Co. KG

p.p.



Dr. Jürgen Hoffmann,
ansvarlig for dokumentation,
retsforskrifter og godkendelse



Innholdsfortegnelse

Om denne bruksanvisningen	83
Sikkerhetsforskrifter og arbeidsteknikk	83
Komplettere maskinen	88
Stille inn gasswiren	90
Ta på bæreselen	91
Drivstoff	91
Fyll på drivstoff	92
Vinterdrift	93
Til informasjon før start	94
Starte / stoppe motoren	94
Bruksanvisning	97
Skifte luftfilter	97
Innstille forgasseren	98
Tennplugg	99
Oppbevare maskinen	100
Kontroll og vedlikehold hos faghandel	101
Stell og vedlikehold	102
Redusere slitasje og unngå skader	104
Viktige komponenter	105
Tekniske data	106
Reparasjoner	107
Avfallshåndtering	107
EU-samsvarserklæring	108

Kjære kunde!

Takk for at du har valgt et kvalitetsprodukt fra STIHL.

Dette produktet ble produsert med moderne produksjonsmetoder og omfattende kvalitetssikringstiltak. Vi har bestrebet oss for at du skal bli fornøyd med dette produktet, og kunne bruke det uten problemer.

Hvis du har spørsmål om produktet, kontakter du din forhandler eller du kan kontakte vårt salgsselskap direkte.

Med vennlig hilsen



Dr. Nikolas Stihl

STIHL

Denne bruksanvisningen er opphavsrettslig beskyttet. Med forbehold om alle rettigheter, spesielt retten til mangfoldiggjøring, oversetting og behandling med elektroniske systemer.

Om denne bruksanvisningen

Ikoner

Ikonene som befinner seg på apparatet, er forklart i denne bruksanvisningen.

Avhengig av apparatet og utstyret kan ikonene nedenfor være plassert på maskinen.



Drivstofftank; drivstoffblanding av bensin og motorolje



Innsugsluftkanal: vinterdrift



Innsugsluftkanal: sommerdrift

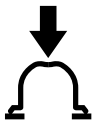

Aktivere drivstoffhåndpumpen

Merking av tekstavsnitt



ADVARSEL

Advarsel om fare for skade eller ulykker på personer samt om alvorlige skader på gjenstander.



LES DETTE

Advarsel om skade på maskinen eller de enkelte delene.

Teknisk videreutvikling

STIHL arbeider kontinuerlig med å videreutvikle samtlige maskiner og apparater. Vi forbeholder oss derfor retten til å endre leveranseomfanget med hensyn til form, teknikk og utrustning.

Ingen krav kan gjøres gjeldende på grunnlag av angivelser og bilder i denne bruksanvisningen.

Sikkerhetsforskrifter og arbeidsteknikk



Det er nødvendig med spesielle sikkerhetstiltak ved arbeid med denne enheten.



Les hele bruksanvisningen nøye før enheten tas i bruk for første gang, og ta godt vare på den for senere bruk. Det kan være livsfarlig å ignorere bruksanvisningen.

Ta hensyn til nasjonale sikkerhetsforskrifter, f.eks. fra fagforbund, trygdekasser, myndigheter for arbeidsvern og andre.

Den som jobber med enheten for første gang: La selgeren eller en sakkyndig vise deg hvordan det håndteres på en sikker måte – eller delta på et kurs.

Mindreårige må ikke arbeide med maskinen, unntatt ungdommer over 16 år som får opplæring under tilsyn.

Barn, dyr og tilskuere må holdes på avstand.

Når maskinen ikke er i bruk, skal den settes bort slik at ingen kan utsettes for fare. Apparatet skal sikres mot bruk av uvedkommende.

Brukeren er ansvarlig for ulykker eller farer som andre personer eller deres eiendom utsettes for.

Apparatet skal kun gis videre eller lånes ut til personer som er kjent med denne modellen og hvordan den skal håndteres – bruksanvisningen skal alltid følge med.

Bruken av støyende enheter kan være begrenset til spesifiserte tidspunkter gjennom nasjonale, regionale og lokale forskrifter.

Apparatet skal kun tas i bruk hvis alle komponenter er uskadd.

Enheten skal ikke rengjøres med høytrykksvasker. Den harde vannstrålen kan skade enhetens deler.

Tilbehør og reservedeler

Det skal kun monteres deler eller tilbehør som er godkjent av STIHL for bruk på dette apparatet, eller teknisk likeverdige deler. Har du spørsmål om dette, kan du ta kontakt med en fagforhandler. Bruk kun verktøy eller tilbehør av høy kvalitet. Ellers kan det være fare for ulykker eller skader på enheten.

STIHL anbefaler bruk av originaldeler og -tilbehør fra STIHL. Disse har egenskaper som er optimalt tilpasset til produktet og brukerens behov.

Det må ikke foretas endringer på enheten, da dette kan påvirke sikkerheten. STIHL fraskriver seg ethvert ansvar for personskader eller materielle skader som skyldes bruk av påmontert utstyr som ikke er godkjent.

Fysisk egnethet

Den som arbeider med enheten må være uthvilt, frisk og i god forfatning.

Hvis du av helsemessige årsaker ikke får lov til å anstrenge deg, bør du spørre legen om du kan arbeide med apparatet.

Kun brukere av pacemakere: Tenningsanlegget i denne enheten skaper et meget svakt elektromagnetisk felt. Det kan ikke helt utelukkes at dette kan påvirke enkelte typer pacemakere. For å unngå helsefare anbefaler STIHL at du rådfører med legen din og produsenten av pacemakeren.

Det er ikke tillatt å arbeide med maskinen etter inntak av alkohol, narkotika eller medikamenter som nedsetter reaksjonsevnen.

Tiltent bruk

Løvbåser tillater fjerning av løv, gress, papir og lignende, f.eks. i hageanlegg, sportstadium, parkeringsplasser eller innkjørsler. Det er også egnet til å blåse fri skiltede stier i frost.

Helseskadelige materialer må ikke blåses.

Bruken av enheten til andre formål er ikke tillatt og kan føre til ulykker eller skader på enheten. Ikke foreta endringer på produktet – også dette kan føre til ulykker eller skader på enheten.

Klær og utstyr

Bruk forskriftsmessige klær og utrustning



Bekledningen skal være hensiktsmessig og ikke være til hinder. Tettsittende klær, kombiantrekk, ingen arbeidsdress.



Ikke bruk klær med løse tråder, snor og bånd, skjurf, slips eller smykker som kan trekkes inn i luftinnsugingsåpningen på siden og nede på maskinen. Sett opp og sikre langt hår slik at det befinner seg over skulderen og ikke kan komme seg inn i maskinen.

Bruk faste sko med gripesterk, sklisikker såle.

! ADVARSEL



For å redusere faren for øyeskader skal det brukes tettsittende vernebriller iht. standarden EN 166. Påse at vernebrillen sitter korrekt.

Bruk "personlig" hørselvern, f.eks. øreklokker.

STIHL tilbyr et omfattende utvalg med personlig verneutstyr.

Transportere enheten

Slå alltid av motoren.

Ved transport i bil:

- Sikre apparatet slik at det ikke kan velte, ta skade eller lekke drivstoff

Fylle tanken



Bensin er ekstremt lett antennelig - hold avstand til åpen ild, og ikke søl drivstoff. Røyking forbudt.

Før tanken fylles **Slå av motoren**.

Ikke fyll tanken så lenge motoren er varm – drivstoff kan renne over – **brannfare!**

Ta apparatet ned fra ryggen før du fyller tanken. Fyll tanken kun når apparatet står på bakken.

Åpne tanklokket forsiktig, slik at eventuelt overtrykk kan reduseres langsomt, og det ikke spruter ut drivstoff.

Tanken må kun fylles på godt ventilerte steder. Hvis du søler drivstoff, må apparatet umiddelbart rengjøres. Ikke søl drivstoff på klærne, ellers må disse skiftes omgående.



Vær oppmerksom på lekkasje! Hvis det renner ut drivstoff, må motoren ikke startes – **livsfare på grunn av forbrenning!**

Skrulokk



Skru skrutanklokket så godt igjen som mulig når du har fylt på tanken.

Dette reduserer faren for at tanklokket løsner på grunn av vibrasjonen til motoren og at det lekker ut drivstoff.

Før start

Kontroller enheten for driftssikker tilstand – følg tilsvarende kapitler i bruksanvisningene:

- Kontroller at drivstoffsystemet er tett, og spesielt de synlige delene som f.eks. tanklokk, slangekoblinger, drivstoffpumpe (kun for enheter med drivstoffhåndpumpe). Ikke start motoren dersom det oppdages lekkasjer eller skader – **brannfare!** La fagforhandleren reparere apparatet før det tas i bruk
- Gassknappen må gå lett og fjære tilbake til tomgangsstilling av seg selv
- Kombibryteren må kunne betjenes lett på **STOP** eller **0**
- Blåseanlegget må være forskriftsmessig montert
- Håndtak må være rene og tørre, fri for olje og smuss – viktig for sikker håndtering av enheten
- Kontroller at tennledningspluggen sitter godt fast. Hvis den sitter løst, kan det oppstå gnister som kan antenne drivstoff-/luftblanding som slipper ut – **brannfare!**
- Betjenings- og sikkerhetsinnretningene må ikke endres
- Kontroller tilstanden til viftehuset
- Kontroller bæreselens og bærerammens tilstand, skadde eller slitte bæreseler må skiftes ut

Slitasje på viftehuset (revner, brudd) kan utgjøre fare personskaade på grunn av fremmedlegemer som slipper ut. Ved skader på viftehuset må du oppsøke forhandleren – STIHL anbefaler STIHL-forhandleren

Enheten må bare brukes når det er i driftssikker stand – **fare for ulykker!**

I nødstilfeller: Øv på å åpne låsen på hoftebeltet, løsne skulderreimene og ta apparatet ned fra ryggen raskt.

Starte motoren

Minst 3 meter fra stedet der tanken ble fylt, og ikke i lukkede rom.

Apparatet må bare betjenes av én person. Ingen andre personer må oppholde seg innenfor arbeidsområdet, heller ikke ved oppstart.

Ikke start motoren for hånd – start motoren som beskrevet i bruksanvisningen.

Kun på jevnt underlag. Påse at du står støtt, og hold apparatet godt fast.

Etter start av motoren, kan på grunn av den tiltagende luftstrømmen, gjenstander (f.eks. steiner) slynges oppover.

Under arbeidet

Hvis det oppstår fare, hhv. i nødstilfeller, må du umiddelbart slå av motoren – still kombibryteren på **STOP** eller **0**.

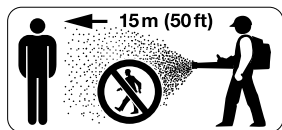

I omkrets på 15 m må det ikke befinne seg ytterligere personer – grunnet flygende gjenstander, **fare for personskade!**

Overhold denne avstanden også til (kjøretøy, vinduskiver) – **fare for materiell skade!**



Blås aldri mot personer eller dyr. Apparatet kan slynge ut små gjenstander i høy fart – **fare for personskader!**

Ved blåsing (i fritt terreng og i hager), vær oppmerksom på smådyr, slik at disse ikke utsettes for fare.

La aldri apparatet gå uten tilsyn.

Vær forsiktig når det er glatt, vått, snø, is, i skråninger, på ujevnt terreng – **sklifare!**

Vær oppmerksom på hindringer: søppel, stubber, røtter og grøfter – **snullfare!**

Ikke arbeid på stige eller på ustabile ståsteder.

Bruk av hørselvern krever større aktsomhet og årvåkenhet – det er begrenset hva man hører av lyder som varsler om fare (skrik, lydsignaler o.l.).

Arbeid rolig og kontrollert, og kun ved gode lys- og siktforhold. Vis hensyn i arbeidet, og ikke utsett andre for fare.

Ta pauser tidsnok i arbeidet, slik at du ikke blir trøtt og sliten – **fare for ulykker!**



Apparatet genererer **giftige avgasser**, når motoren går. Disse gassene kan være luktfrie og usynlige og inneholde ikke-brente hydrokarboner og bensol. Arbeid aldri med apparatet i lukkede eller dårlig ventilerte rom – heller ikke med katalysator-maskiner.

Sørg alltid for tilstrekkelig luftsirkulasjon ved arbeid i grøfter, fordypninger eller andre trange forhold – **livsfare pga. forgiftning!**

Ved kvalme, hodepine, synsforstyrrelser (f.eks. hvis synsfeltet innsnevres), hørselsforstyrrelser, svimmelhet og nedsatt konsentrasjonsevne, må arbeidet umiddelbart avsluttes. Disse symptomene kan blant annet forårsakes av for høye eksoskonsentrasjoner – **fare for ulykker!**

Det må ikke røykes ved bruk av apparatet, eller i dets nærmeste omgivelser – **brannfare!** Brannfarlig bensindamp kan slippe ut av drivstoffsystemet.

Bruk alltid støvmaske ved støvutvikling.

Bruk enheten slik at det avgir minst mulig støy og eksos. Slå av motoren når enheten ikke er i bruk, og gi kun gass når du arbeider.

Etter arbeidet skal apparatet settes på et jevnt, brannsikkert underlag. Ikke sett det i nærheten av lettantennelige materialer (f.eks. trespon, bark, tørt gress, drivstoff) – **brannfare!**

Hvis apparatet har vært utsatt for ikke forskriftsmessig store påkjenning (f.eks. voldsomme slag eller fall), skal det alltid

kontrolleres at det er i driftssikker stand før videre bruk – se også "Før start". Det må særlig kontrolleres at drivstoffsystemet er tett, og at verneutstyret fungerer som det skal. Apparatet som ikke lenger er driftssikkert skal ikke brukes. I tvilstilfeller må du kontakte fagforhandleren.

Anvende løvblåseren

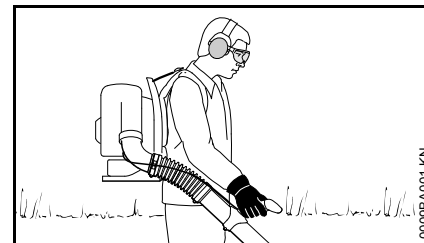

Apparatet bæres på ryggen. Den høyre hånden styrer blåserøret med betjeningshåndtaket.

Gå bare langsomt forover under arbeidet. Hold hele tiden øye med området ved blåserørets åpning – ikke gå baklengs – **snullfare!**

Slå av motoren før du tar apparatet ned fra ryggen.

Arbeidsteknikk

For å minimere blåsetiden, bruk rive og kost for å løsne opp smusspartikler før blåsing.

Anbefalt arbeidsteknikk for å minimere luftforurensning:

- Ved behov bør overflatene fuktes litt for å unngå sterk støvutvikling
- Ikke blås smusspartikler på mennesker, spesielt ikke barn, husdyr, mot åpne vinder eller nyvaskede kjøretøy. Blås smusspartiklene forsiktig vekk
- Fjern sammenblåst smuss i søppelbøtter, blås det ikke over til naboen

Anbefalt arbeidsteknikk for støyminimering:

- Bruk maskiner til fornuftige tider - ikke tidlig om morgenen, sent om kvelden eller under middagshviletid, når personer kan forstyrres av støyen. Rett deg etter lokalt fastsatte tider
- Kjør løvblåseren med så lavt turtall som mulig for å utføre arbeidsoppgaven
- Kontroller utstyret før bruk, spesielt støydemper, luftinnsugingsåpninger og luftfilter

Vibrasjoner

Lang tids bruk av maskinen kan føre til vibrasjonsrelaterte forstyrrelser av blodsirkulasjonen i hendene (vasospastisk syndrom eller „hvite fingre“)

Det er vanskelig å angi et generelt gyldig tidsrom for bruk av maskinen, ettersom dette påvirkes av mange faktorer.

Brukstiden forlenges av:

- varme hender
- pauser

Brukstiden forkortes av:

- personlig tendens til spesielt dårlig blodsirkulasjon (kjennetegn: ofte kalde fingre, kribling)
- lave utetemperaturer
- stor gripekraft (et fast grep hindrer blodsirkulasjonen)

Ved regelmessig, langvarig bruk av maskinen og ved gjentatte tegn på dårlig blodsirkulasjon (f.eks. kribling i fingrene) anbefales en medisinsk undersøkelse.

Vedlikehold og reparasjoner

Maskinen skal vedlikeholdes regelmessig. Utfør bare vedlikeholdsarbeid og reparasjoner som er beskrevet i bruksanvisningen. Alt annet skal utføres av en autorisert forhandler.

STIHL anbefaler at vedlikeholdsarbeider og reparasjoner bare utføres hos STIHL-forhandlerne. STIHL-forhandlerne får regelmessig tilbud om kurs og har tilgang til teknisk dokumentasjon.

Bruk alltid reservedeler av høy kvalitet. Hvis ikke, kan det oppstå fare for ulykker eller skader på apparatet. Ved spørsmål angående dette, ta kontakt med en forhandler.

STIHL anbefaler å bruke originale STIHL-reservedeler. De er optimalt tilpasset maskinen og brukerens krav.

Ved reparasjoner, vedlikehold og rengjøring skal alltid **motoren slås av – fare for personskade!** – Unntak: Innstilling av forgasser og tomgang.

Motoren må ikke startes med startmekanismen når tennpluggen er tatt av eller når tennpluggen er skrudd av – **fare for brann** på grunn av tenningsgnist utenfor sylindringen!

Maskinen må ikke vedlikeholdes eller oppbevares i nærheten av åpen ild.

Kontroller regelmessig at tanklokket er tett.

Bruk bare feilfri tennplugg som er godkjent av STIHL, se „Tekniske data“.

Kontroller tennledningen (feilfri isolasjon, sitter fast).

Kontroller at lydporten er i feilfri stand.

Arbeid aldri med defekt lydpotte eller uten lydpotte – **fare for brann!** – **fare for hørselsskader!**

Ikke ta i lydporten når den er varm – **fare for forbrenning!**

Tilstanden på vibrasjonsdemperne påvirker vibrasjonsforholdene – kontroller vibrasjonsdemperne regelmessig.

Slå av motoren når feil skal rettes.

Komplettere maskinen

Montere betjeningshåndtak

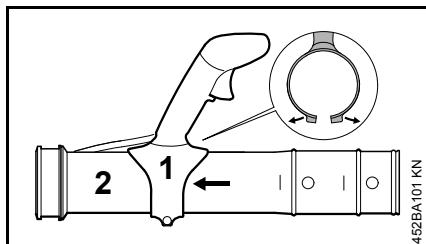

- Ta rørholderens to halvdelar fra hverandre.
- Skyv betjeningshåndtaket (1) på blåserøret (2).

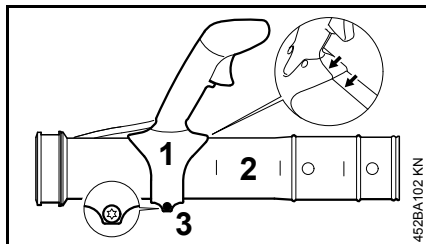

- Juster betjeningshåndtaket (1) på rørskjøten – som vist på figuren.
- Fest betjeningshåndtaket (1) med skruen (3) slik at den ikke kan flyttes på blåserøret (2).

Montere blåserør

BR 500

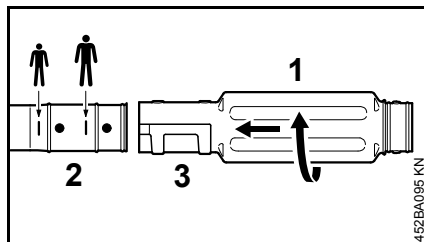

- Avhengig av kroppsstørrelsen: Skyv blåserøret (1) til riktig markering på blåserøret (2).
- Drei blåserøret (1) i pilens retning til det klikker på plass i tilsvarende spor (3).

BR 550, BR 600

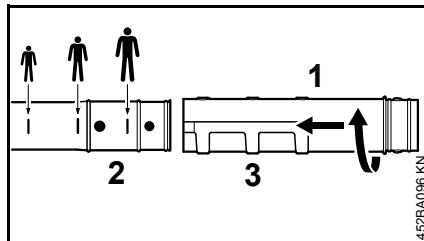

- Avhengig av kroppsstørrelsen: Skyv blåserøret (1) til riktig markering på blåserøret (2).
- Drei blåserøret (1) i pilens retning til det klikker på plass i tilsvarende spor (3).

Montere slangeklemmer og korrugert slange

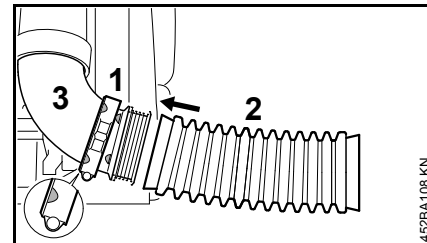

- Skyv slangeklemmen (1) (med holdespor for gassvaier) på rørbenden (3) slik at posisjonsmarkeringene peker mot venstre.
- Skyv den korrugerte slangen (2) over rørbenden (3).

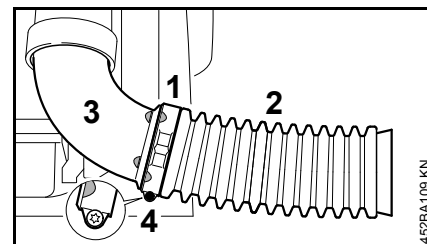

- Skyv slangeklemmen (1) på den korrugerte slangen (2).
- Posisjonsmarkeringene på slangeklemmen (1) og rørbenden (3) skal dekkes – skruøyet skal peke ned.
- Fest slangeklemmen (1) med skruen (4).

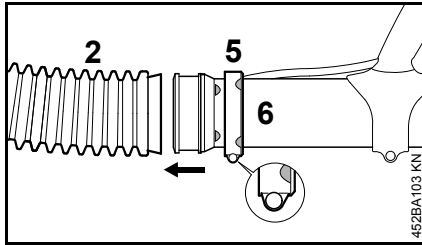

- Skyv slangeklemmen (5) (uten holdespor for gassvaier) på blåserøret (6), slik at posisjonsmarkeringene peker mot høyre.
- Skyv blåserøret (6) inn i den korrugerte slangen (2).

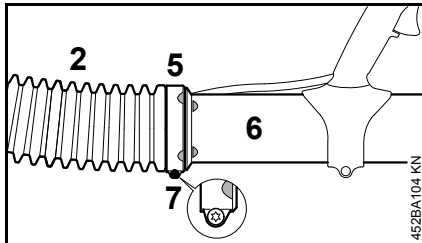

- Skyv slangeklemmen (5) på den korrugerte slangen (2).
- Rett inn slangeklemmen (5) og blåserøret (6) – som vist på figuren.
- Fest slangeklemmen (5) med skruen (7).

Sette på munnstykket

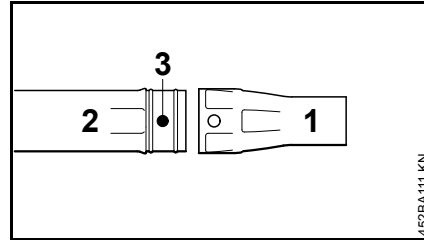

- Skyv munnstykket (1) over blåserøret (2) til tappen (3) klikker på plass.

Ta av dysen

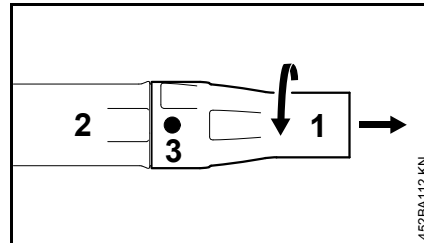

- Vri munnstykket (1) i pilens retning til tappen (3) er skjult.
- Trekk munnstykket (1) av blåserøret (2).

Stille inn betjeningshåndtaket

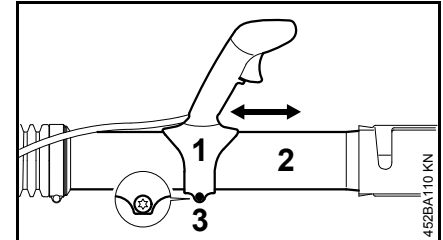

- Flytt betjeningshåndtaket (1) i lengderetningen på blåserøret (2) og still inn til armlengde.
- Fest betjeningshåndtaket (1) med skruen (3).

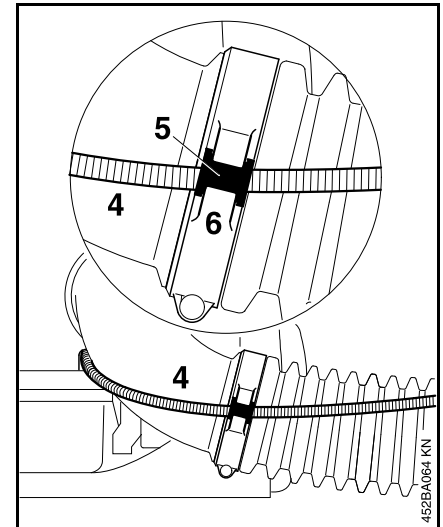

- La gassvaieren (4) med hylse (5) gå i inngrep i holdesporet (6).

Slitasjemarkering på munnstykket

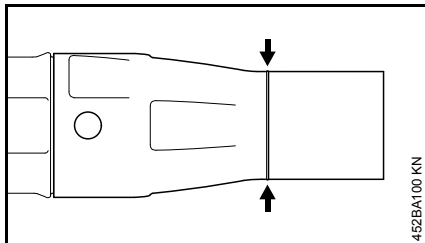

Under arbeidet utsettes den fremre delen av munnstykket for slitasje gjennom kontakt med bakken. Munnstykket er en slidedel og må skiftes ut når slitasjemarkeringen nås.

Montere transporthjelp

Til oppbevaring og transport:

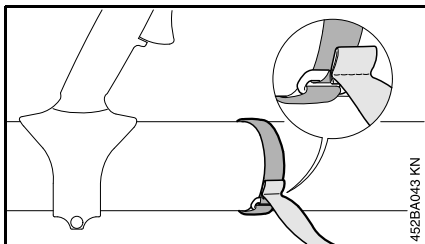

- Fest borrelåsbandet på blåserøret – trekk den sydde folden gjennom ringen.

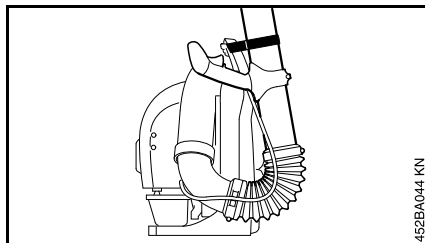

- Fest blåserøret til gripeåpningen i ryggplaten.

Stille inn gasswiren

Etter montering av maskinen, eller etter lengre tids bruk kan det være nødvendig å justere gassvaierinnstillingen.

Gassvaieren skal bare stilles inn på komplett montert maskin.

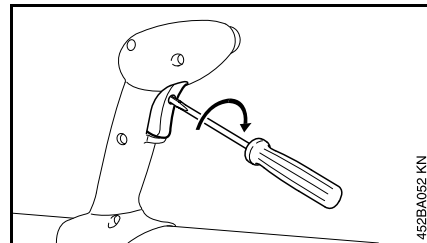

- Sett gasspaken i full gass-stilling – til den ligger an.
- Skru forsiktig inn skruen i gasspaken til første motstand.

Ta på bæreselen

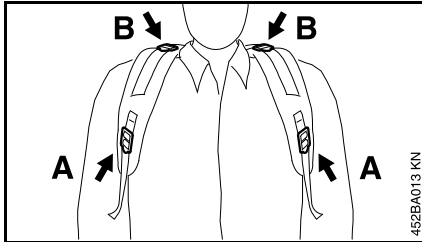

- Still inn selene slik at ryggplata ligger fast og støtt mot ryggen.
- A Still inn høyden
- B Still inn helling

Stramme selene

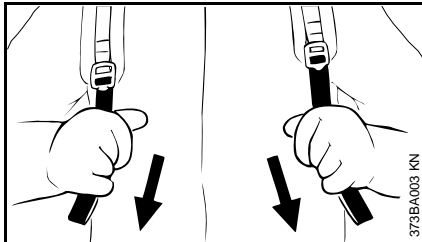

- Trekk seleendene ned

Løsne selene

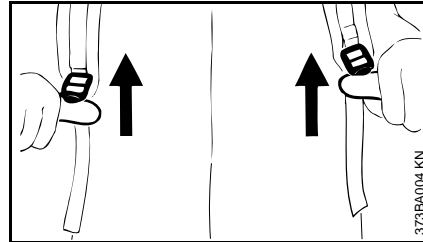

- Løft spennene.

Drivstoff

Motoren må kjøres med en drivstoffblanding av bensin og motorolje.

⚠ ADVARSEL

Unngå direkte hudkontakt med drivstoff og å puste inn drivstoffdamp.

STIHL MotoMix

STIHL anbefaler bruk av STIHL MotoMix. Denne ferdigblandede drivstoffet er uten benzol, utmerker seg med et høyt oktantal og gir alltid riktig blandingsforhold.

STIHL MotoMix er blandet med STIHL totakts motorolje HP Ultra for lengste motorlevetid.

MotoMix er ikke tilgjengelig i alle markeder.

Blande drivstoff



LES DETTE

Uegnede drivstoff eller blandingsforhold som avviker fra forskriften kan føre til alvorlige skader i drivverket. Bensin eller motorolje med dårligere kvalitet kan skade motoren, tetningsringer, ledninger og drivstofftanken.

Bensin

Bruk bare **bensin av kjente merker** med et oktantal på minst 90 ROZ – med eller uten tilsatt bly.

Bensin med en alkoholandel over 10 % kan gjøre at motoren med manuelt justerbare forgassere går ujevn, og bør derfor ikke brukes for å drive slike motorer.

Motorer med M-Tronic gir full effekt med en bensin med opptil 25 % alkoholandel (E25).

Motorolje

Hvis du blander drivstoff selv, skal kun en STIHL totakts motorolje eller en annen høytytelses motorolje i klassene JASO FB, JASO FC, JASO FD, ISO-L-EGB, ISO-L-EGC eller ISO-L-EGD brukes.

STIHL foreskriver STIHL HP Ultra totakts motorolje eller tilsvarende høytytelses motorolje for å kunne sikre utslippsgrensene over motorens levetid.

Blandingsforhold

med STIHL totakts motorolje 1:50;
1:50 = 1 del olje + 50 deler bensin

Eksempler

Bensinmengde- STIHL totaktsolje 1:50
der

Liter	Liter	(ml)
1	0,02	(20)
5	0,10	(100)
10	0,20	(200)
15	0,30	(300)
20	0,40	(400)
25	0,50	(500)

- Fyll først på motorolje i en kanne som er godkjent for drivstoff, og fyll deretter på bensin og bland godt

Oppbevare drivstoffblandingen

Må bare lagres i beholdere som er godkjent for drivstoff, på et sikkert, tørt og kjølig sted, beskyttet mot lys og sol.

Drivstoffblandingen foreldes – bland bare det som behøves for noen uker. Ikke lagre drivstoffblandingen lengre enn 30 dager. Påvirkning av lys, sol, lave eller høye temperaturer kan gjøre at drivstoffblandingen raskere blir ubrukelig.

STIHL MotoMix kan lagres opptil 2 år uten problemer.

- Rist kannen med drivstoffblanding kraftig før tankingen

⚠ ADVARSEL

Det kan bygge seg opp trykk i kannen – åpne forsiktig.

- Rengjør drivstofftanken og kannen grundig fra tid til annen

Gjenværende drivstoff og væsken som brukes til rengjøring må leveres til avfallshåndtering på en forskriftsmessig og miljøvennlig måte!

Fyll på drivstoff



Klargjøre maskinen

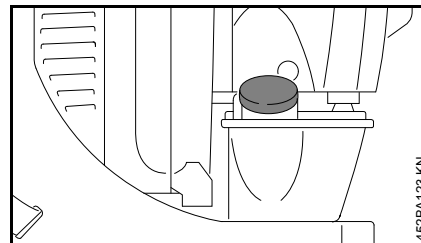

- Rengjør tanklokket og området rundt før tanken fylles, slik at det ikke kommer smuss i tanken.

Åpne skrutanklokket.

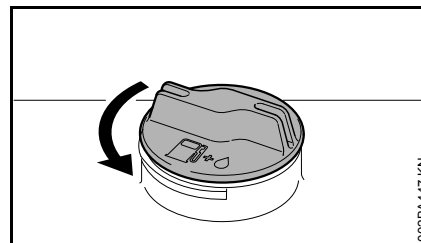

- Drei lokket mot klokka til det kan tas av tankåpningen.
- Ta av tanklokket.

Fylle drivstoff

Ikke søl drivstoff når tanken fylles, og ikke fyll helt til randen. STIHL anbefaler STIHLs påfyllingssystem (ekstrautstyr).

Lukk skrutanklokket.

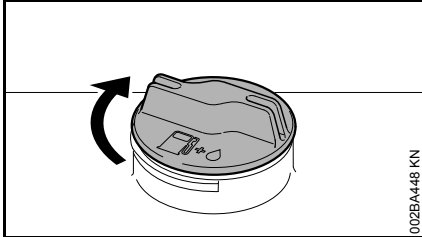

- Sett på lokket.
- Dreii lokket helt inn med klokka, og trekk til så mye som mulig for hånd.

Vinterdrift



Ved temperaturer under +10 °C

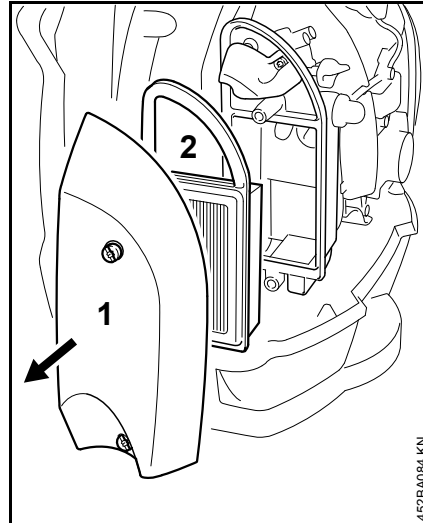

- Ta av filterdekslet (1) og luftfilteret (2)

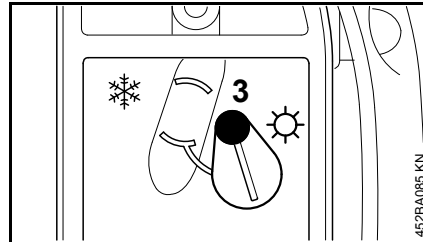

- Løsne skruen (3)

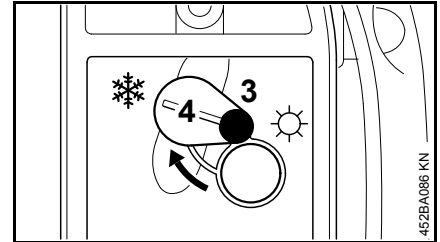

- Sett dekselet (4) i posisjonen ❄️ (vinterdrift)
- Trekk til skruen (3)
- Monter filterdekselet og luftfilteret igjen

Ved temperaturer over +20 °C

- Sett alltid dekselet (4) tilbake i stillingen ☀️ (sommerdrift) –



LES DETTE

ellers er det fare for motorfeil på grunn av overoppheting!

Til informasjon før start

LES DETTE

Før start når motoren er stanset må følgende deler kontrolleres og ved behov rengjøres:

- Bunnplate (BR 600)
- Vernegitter mellom ryggplaten og motorenheten

Kombibryterens stillingerr

Apparatene kan være utstyrt med forskjellige betjeningshåndtak.

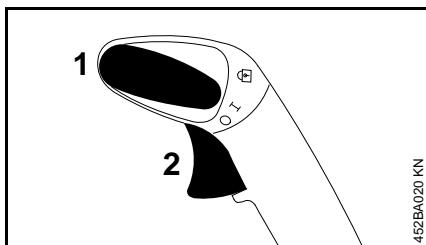
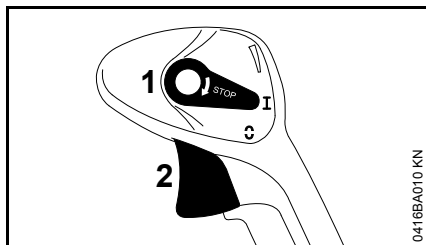

- 1 Kombibryter
- 2 Gassperre

Stilling "I"

Motoren går eller er startklar. Trinnløs betjening av gassknappen (2) er mulig.

Stilling "0"

Tenningen avbrytes, motoren stopper. Kombibryteren (1) låses ikke i denne stillingen, men fjærer tilbake i stillingen "I". Tenning er igjen automatisk slått på.

Sperregass

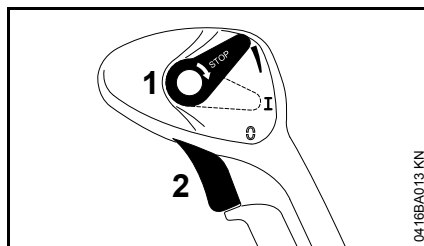

Gassknappen (2) kan sperres trinnløst.

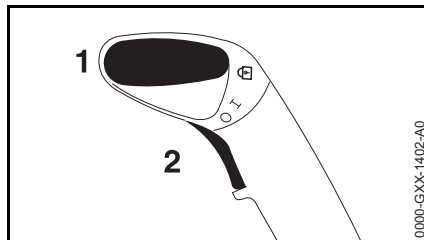

Stilling "I"

Gassknappen kan låses i tre trinn: 1/3-gass, 2/3-gass og stillingen "Full gass".

For å løsne sperren:

- Sett kombibryteren (1) igjen på stilling "I"

Starte / stoppe motoren

Starte motoren

- Ta hensyn til sikkerhetsforskriftene

LES DETTE

Apparatet skal kun startes på et rent og støvfritt underlag, slik at det ikke suges inn støv.

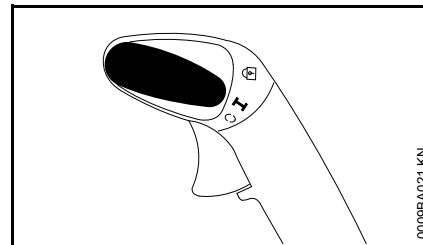
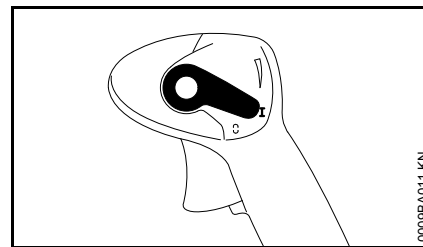

- Kombibryteren må stå på I

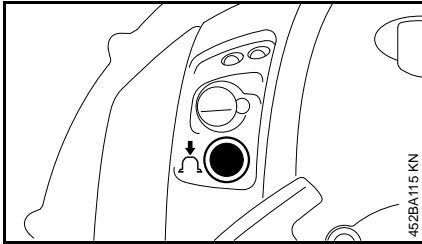

452BA115 KN

- Trykk på belgen til drivstoffhåndpumpen minst 5 ganger – også hvis belgen er fylt med drivstoff

Kald motor (kaldstart)

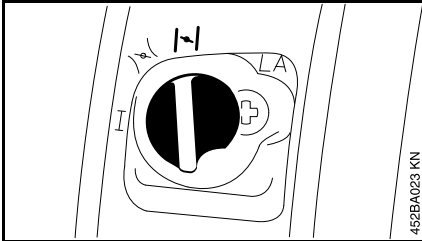

452BA023 KN

- Drei dreieknappen på startklaffen til I

Varm motor (varmstart)

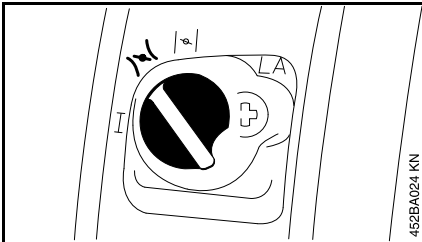

452BA024 KN

- Drei dreieknappen på startklaffen til N

Denne innstillingen gjelder også når motoren har vært igang, men fremdeles er kald.

Starte

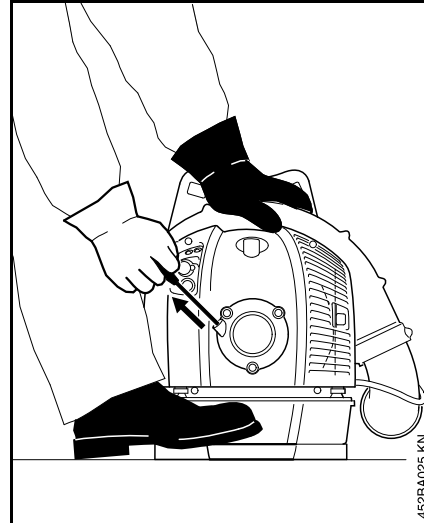

452BA025 KN

- Sett apparatet trygt på bakken, og påse at det ikke befinner seg personer i området til dysen av blåserøret
- stå stødig: Hold apparatet fast med venstre hånd på huset, og sikre det mot å skli med den ene foten
- Trekk starthåndtaket langsomt ut med høyre hånd til du merker en begynnende motstand, og trekk det deretter raskt og kraftig ut. Ikke trekk snoren helt ut til enden – **fare for at den kan slite!**

- Ikke slipp starthåndtaket fort, men før det tilbake mot uttreksretningen, slik at startsnoren vikles riktig opp
- start, frem til motoren tennes – senest etter tredje start må dreieknappen til startklaffen dreies på N

etter første tenningen

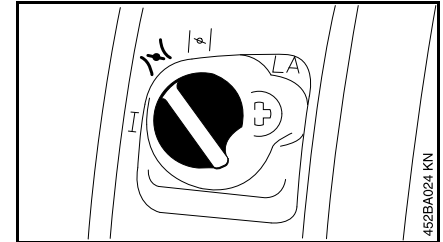

452BA024 KN

ved kald motor:

- Drei dreieknappen til startklaffen på N – fortsett å starte til motoren går

ved varm motor:

- fortsett å starte til motoren går

Straks motoren er i gang

for å koble om til tomgang:

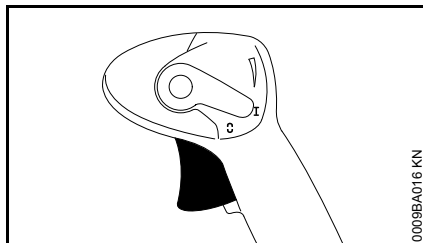

0009BA016 KN

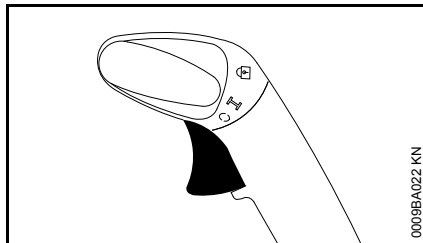

0009BA022 KN

- Betjen gassknappen – dreieknappen til startklaffen spretter automatisk på stilling "I"

eller

- Sett dreieknappen til startklaffen manuelt på stilling "I"

Ved svært lav temperatur

- gi kun litt gass – la motoren gå seg varm en liten stund

Slå av motoren

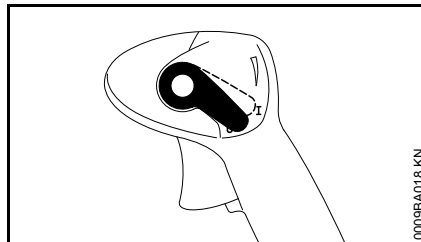

0009BA018 KN

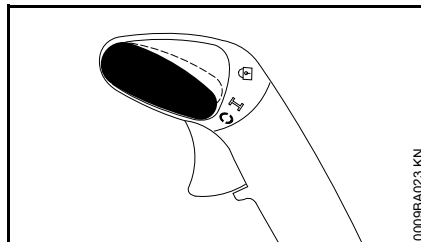

0009BA023 KN

- Betjen kombibryteren i retning "0" – motoren stopper – kombibryteren fjærer tilbake etter at den betjenes

Motoren starter ikke

Dreieknapp for startklaffen

Etter den første motorteningen ble dreieknappen til startklaffen ikke dreid på  i tide, motoren er kvalt.

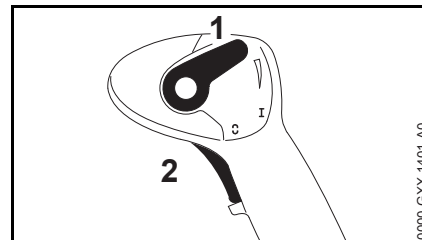

0000-GXX-1401-A0

- Skyv kombibryteren (1) oppover. Gassknappen (2) er i stillingen "Full gass"

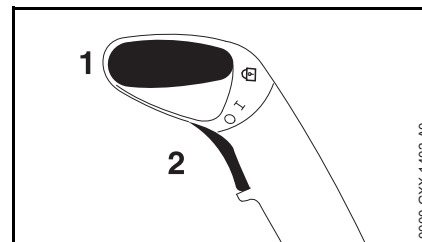

0000-GXX-1402-A0

- Sett kombibryteren (1) på stilling "I"
- Lås gassknappen (2) i stilling "Full gass"
- Fortsett å starte til motoren starter

Flere tips om oppstart

Motoren starter ikke

- kontroller, om alle betjenings-elementer er riktig innstilt
- kontroller, om drivstoff er i tanken, fyll evt. på
- kontroller, om tennpluggetten er satt fast på

- Gjenta oppstartprosessen
- Kontroller innstillingen til gasskabelen – se innstilling av gasskabelen

Motoren stanser i stillingen for kaldstart eller når det gis gass

- Drei dreieknappen til startklaffen på  – fortsett å starte til motoren går

Motoren starter ikke i stillingen for varmstart

- Drei dreieknappen til startklaffen på  – fortsett å starte til motoren går

Tanken ble kjørt helt tom

- Etter tanking trykker du belgen på drivstoffhåndpumpen minst 5 ganger, også når belgen er fylt med drivstoff
- Still inn dreieknappen til startklaffen avhengig av motortemperaturen
- Start motoren på nytt

Bruksanvisning

Under arbeidet

Når motoren har gått på maksimal effekt over lengre tid, lar du motoren gå på tomgang en kort stund, slik at varmen kan føres bort med kjøleluftstrømmen og komponentene i drivverket (tenningsanlegg, forgasser) ikke blir ekstremt varmebelastet.

Etter arbeidet

Ved kortere pauser: La motoren avkjøles. Plasser maskinen på et tørt sted, ikke i nærheten av gnistkilder, til den skal brukes igjen. Ved lengre pauser, se «Oppbevare maskinen».

Skifte luftfilter

Skitne luftfiltere reduserer motoreffekten, øker drivstofforbruket og gjør det vanskeligere å starte.

Når motoreffekten avtar merkbart

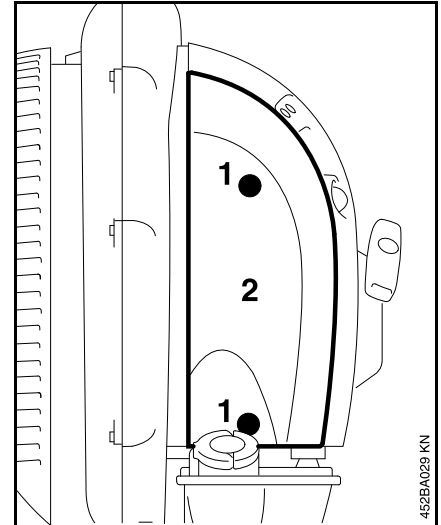

- Sett dreieknappen på startspjeldet på .
- Løsne skruene (1)
- Ta av filterdekselet (2).

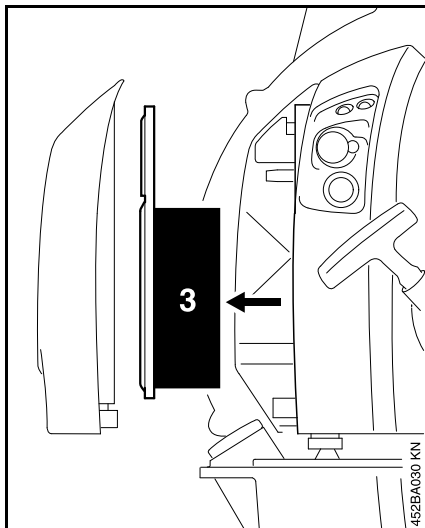

- Ta ut filteret (3).
- Hvis filteret er skittent eller skadet, må det skiftes ut.
- Sett et nytt filter inn i filterhuset.
- Sett på filterdekelet.
- Skru inn skruene og trekk til

Innstillte forgasseren

Apparat uten innstillbar forgasser

Ved enkelte utførelsestyper er det ikke lenger nødvendig med innstilling av forgasseren. Disse apparatene kan erkjennes ved hjelp av den manglende innstillingsangivelsen på dekelet.

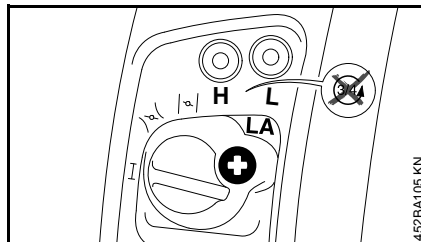

Disse apparatene er fra fabrikk kalibrert slik, at motoren i alle omgivelser og driftstilstander tilføres en optimal drivstoff-luft-blanding.

Innstillte tomgang

I tomgang blir motoren stående:

- Drei tomgangsstoppskruen (LA) langsomt med klokken, helt til motoren går jevnt

Apparater med innstillbar forgasser

Forgasseren er fra fabrikk utstyrt med standardinnstillingen.

Denne innstillingen av forgasseren er kalibrert slik, at motoren i alle driftstilstander tilføres en optimal drivstoff-luft-blanding.

Ved denne forgasseren kan korrekturer på hovedjusteringsskruen og tomgangsjusteringsskruen kun gjøres i begrensede områder.

Standardinnstilling

- Slå av motoren
- Kontroller luftfilteret – rengjøre eller skift ut om nødvendig
- Kontroller innstillingen til gasswiren – still inn ved behov – se "Stille inn gasswire"
- Kontroller gnistgitteret (kun tilgjengelig i enkelte land) i lydtemperen – rengjør eller skift ut om nødvendig

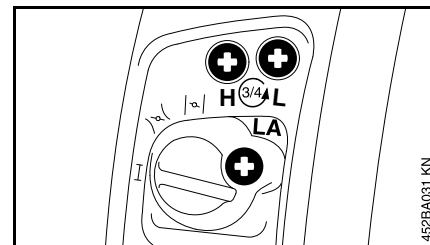

- drei begge innstillingsskruene forsiktig mot klokken til anslag:
- Hovedjusteringsskruen (H) er åpnet 3/4 omdreining
- Tomgangsjusteringsskruen (L) er åpnet 3/4 omdreining

Innstillte tomgang

- Foreta standardinnstillingen
- Start motoren og la den gå varm

I tomgang blir motoren stående

- Drei tomgangsstoppskruen (LA) langsomt med klokken, helt til motoren går jevnt

Uregelmessig turtall i tomgang, motoren stopper til tross for korrekturen av LA-innstillingen, dårlig akselerasjon

Tomgangsinnstillingen er for liten.

- Drei tomgangsjusteringsskruen (L) mot klokken, helt til motoren går jevnt og har god akselerasjon – maks. til anslaget

Uregelmessig turtall i tomgang

Tomgangsinnstillingen er for bred.

- Drei tomgangsjusteringsskruen (L) med klokken, helt til motoren går jevnt og enda har god akselerasjon – maks. til anslaget

Etter hver korrektur på tomgangsjusteringsskruen (L) er det i regel også nødvendig med en forandring på tomgangsstoppskruen (LA).

Korrektur av forgasserinnstillingen ved innsats i stor høyde

Hvis motoren ikke går tilfredsstillende, kan det være nødvendig med en liten korrektur:

- Foreta standardinnstillingen
- La motoren gå varm
- Drei hovedjusteringsskruen (H) et lite stykke med klokken (smalere) – maks. til anslaget

LES DETTE

Etter at en kommer tilbake fra stor høyde må forgasserinnstillingen igjen tilbakestilles på standardinnstillingen.

Ved for smal innstilling er det fare for drivverksskader grunnet manglende smøremiddel og overoppheting!

Tennplugg

- Ved utilstrekkelig motoreffekt, startvansker eller tomgangsforstyrrelser skal først tennpluggen kontrolleres
- Etter ca. 100 driftstimer må tennpluggene byttes – ved svært forbrente elektroder også tidligere – bruk kun STIHL-godkjente, feilfrie tennplugg – se „Tekniske data“

Demontere tennpluggen

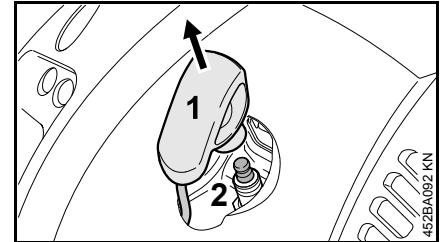

- Trekk av tennpluggghetten (1).
- Skru ut tennpluggen (2).

Kontroller tennpluggen

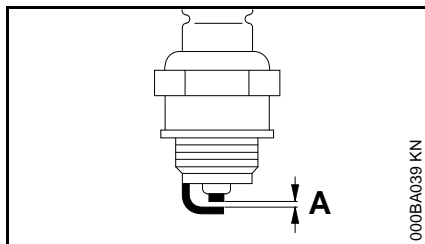

000BA039 KN

- rengjør den tilsmussede tennpluggen
- Kontroller elektrodeavstanden (A) og still inn om nødvendig, verdi for avstand – se "Tekniske data"
- Fjern årsakene for tilsmussing av tennpluggen

Mulige årsaker er:

- for mye motorolje i drivstoffet
- tilsmusset luftfilter
- ugunstige driftsforhold

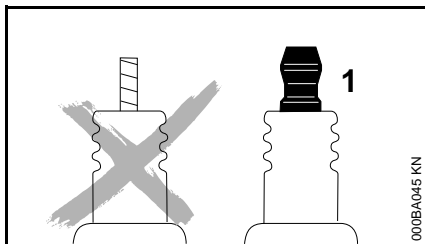

000BA045 KN

! ADVARSEL

Hvis koblingsmutteren (1) ikke er trukket fast eller mangler kan det oppstå gnister. Det kan føre til brann eller eksplosjoner i lett antennelige eller eksplosive

omgivelser. Personer kan bli alvorlig skadet eller materielle skader kan oppstå.

- bruk dempede glødeplugger med fast koblingsmutter

Sette inn tennpluggen

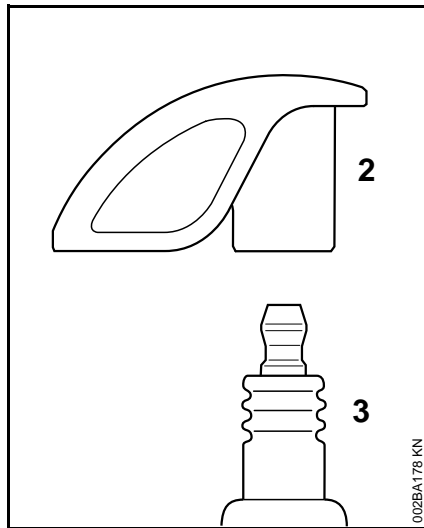

002BA178 KN

- Skru tennpluggen (3) på plass og trykk tennpluggghetten (2) fast på tennpluggen (3).

Oppbevare maskinen

Ved driftspauser fom. ca. 3 måneder

- Tøm og rengjør drivstofftanken på et godt ventilert sted
- Drivstoff skal avfallsbehandles forskriftsmessig og miljøvennlig
- Kjør forgasseren tom, hvis ikke kan membranene i forgasseren klistres fast
- Rengjør maskinen grundig, særlig sylinderribbene og luftfilteret
- Oppbevar maskinen på et tørt og sikkert sted. Oppbevar maskinen utilgjengelig for uvedkommende (f.eks. barn)

Kontroll og vedlikehold hos faghandel

Drivstoffsugesil i tanken

- Sørg for at sugesilen i drivstofftanken skiftes hvert år

STIHL anbefaler at vedlikeholdsarbeider og reparasjoner bare utføres hos STIHL-forhandlere.

Stell og vedlikehold

Opplysningene gjelder for normale bruksforhold. Under vanskelige forhold (mye støv osv.) og lengre daglige arbeidsøkter må de angitte intervallene forkortes tilsvarende.		før arbeidet begynner	etter arbeidslutt hhv. daglig	etter hver tankfylling	ukentlig	månedlig	årlig	ved feil	ved skade	ved behov
Hele apparatet	Visuell kontroll (tilstand, tetthet)	X		X						
	rengjør		X							
Betjeningshåndtak	Funksjonskontroll	X		X						
Luftfilter	skift ut							X		
Drivstoffhåndpumpe	kontrollere	X								
	må repareres av fagforhandler ¹⁾								X	
Filter i drivstofftanken	må kontrolleres av forhandler ¹⁾							X		
	filteret må skiftes ut av forhandler ¹⁾						X			X
Drivstofftank	rengjør					X				
Forgasser	Sjekk tomgang	X		X						
	Justere tomgang									X
Tennplugg	Justere elektrodeavstand							X		
	skifte hver 100. driftstime									
Innsugingsåpning for kjøleluft	Visuell kontroll		X							
	rengjør				X					
Ventilklaring	kontroller, må etter 139 driftstimer evt. stilles inn av forhandler ¹⁾									X
Tilgjengelige skruer og mutre (unntatt justeringsskruer)	trekke til									X
Antivibrasjonselementer	kontrollere	X								
	må skiftes ut av fagforhandler ¹⁾							X	X	
Vernegitter i blåseluftinnsug	kontrollere	X		X						
	rengjør									X

Opplysningene gjelder for normale bruksforhold. Under vanskelige forhold (mye støv osv.) og lengre daglige arbeidsøkter må de angitte intervallene forkortes tilsvarende.		før arbeidet begynner	etter arbeidsslutt hhv. daglig	etter hver tankfylling	ukentlig	månedlig	årlig	ved feil	ved skade	ved behov
Bunnplate ²⁾	kontrollere	X		X						
	rengjør									X
Gasskabel	stille inn									X
Sikkerhetsetikett	skift ut								X	

1) STIHL anbefaler STIHL-fagforhandleren

2) BR 600

Redusere slitasje og unngå skader

Ved å overholde instruksene i denne bruksanvisningen unngår man unødig slitasje og skader på apparatet.

Bruk, vedlikehold og oppbevaring av maskinen skal skje slik det er beskrevet i denne bruksanvisningen.

Alle skader som oppstår fordi sikkerhets-, betjenings- og vedlikeholdsanvisningene ikke følges, er brukerens eget ansvar. Dette gjelder særlig for:

- endringer av produktet som ikke er godkjent av STIHL,
- Bruk av verktøy eller tilbehør som ikke er godkjent til maskinen, ikke egner seg eller er kvalitativt mindreverdige,
- uriktig bruk av maskinen,
- bruk av maskinen ved idretts- eller konkurransearrangementer,
- skader som følge av at maskinen brukes videre med defekte deler.

Vedlikeholdsarbeid

Alle arbeider som er oppført i kapittelet „Stell og vedlikehold“ skal utføres regelmessig. Hvis vedlikeholdsarbeidet ikke utføres av brukeren, skal det utføres hos en faghandel.

STIHL anbefaler at vedlikeholdsarbeider og reparasjoner bare utføres hos STIHL-forhandlere. STIHL-forhandlere får regelmessig tilbud om kurs og har tilgang til teknisk dokumentasjon.

Hvis disse arbeidene forsømmes eller ikke utføres fagmessig korrekt, kan det oppstå skader som brukeren selv står ansvarlig for. Med til disse hører bl. a.:

- Skader på drivverket som følge av forsinket eller utilstrekkelig vedlikehold (f. eks. luft- og drivstoffilter), feil forgasserinnstilling eller utilstrekkelig rengjøring av kjøleluftføringen (innsugingsåpninger, sylinderribber)
- korrosjons- og andre skader som følge av uriktig oppbevaring,
- skader på maskinen fordi det er brukt kvalitativt mindreverdige reservedeler

Slitasjedeler

Mange av delene i apparatet utsettes for normal slitasje, også ved riktig bruk, og må skiftes ut til rett tid avhengig av bruksmåte og -varighet. Dette gjelder blant annet:

- filter (til luft, drivstoff)
- startmekanisme
- tennplugg
- dempingselementer på antivibrasjonssystemet

Viktige komponenter

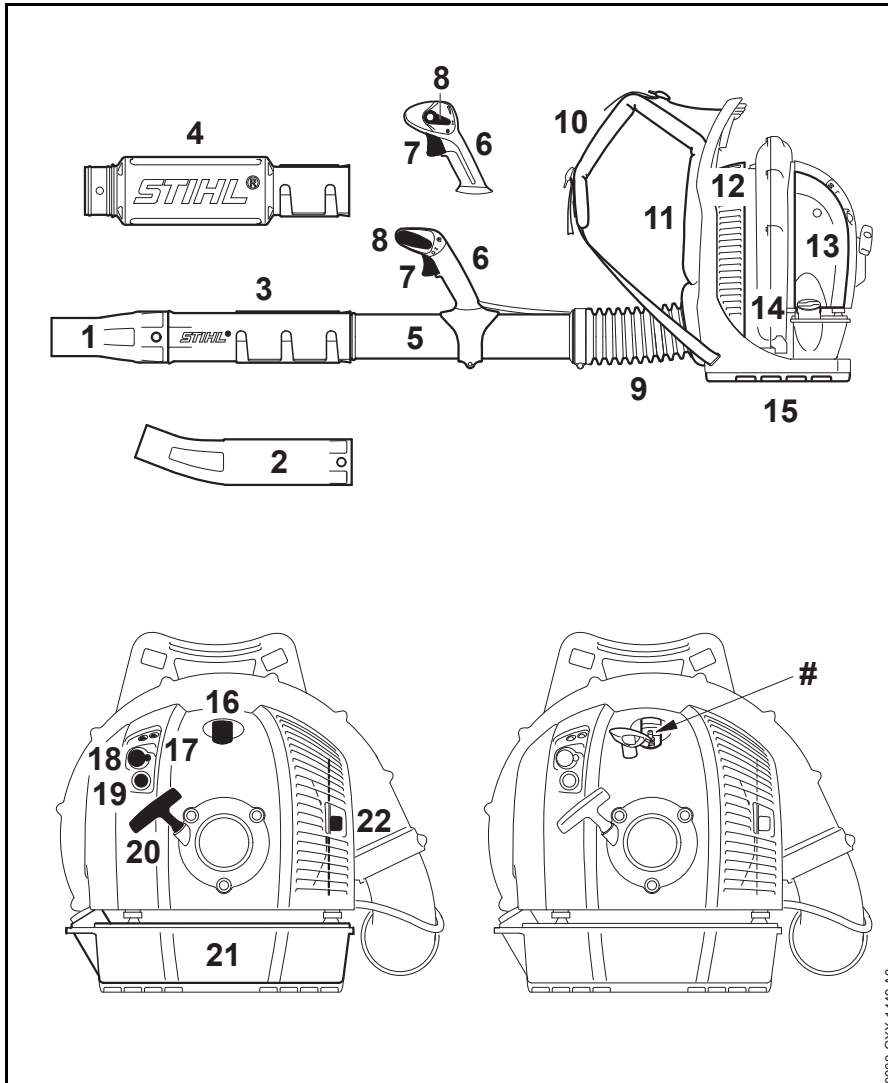

- 1 Munnstykke, rett¹⁾
- 2 Munnstykke, bøyd¹⁾
- 3 Blåserør BR 550 / 600
- 4 Blåserør BR 500
- 5 Blåserør BR 500 / 550 / 600
- 6 Betjeningshåndtak
- 7 Gassperre
- 8 Kombibryter
- 9 Korrugert slange
- 10 Bæresele
- 11 Ryggplate
- 12 Beskyttelsesgitter
- 13 Luftfilter
- 14 Tanklokk
- 15 Bunnplate²⁾
- 16 Tennpluggchette
- 17 Innstillingsskruer til forgasser
- 18 Dreieknapp til startklaff
- 19 Drivstoffhåndpumpe
- 20 Starthåndtak
- 21 Drivstofftank
- 22 Lyddemper
- # Maskinnummer

1) avhengig av land

2) BR 600

Tekniske data

Drivverk

STIHL 4-MIX motor

Slagvolum:	64,8 cm ³
Sylinderboring:	50 mm
Slaglengde:	33 mm
Tomgangsturtall:	2500 1/min

Tenningsanlegg

Elektronisk styrt magnettenner

Tennplugg	NGK CMR 6 H,
(støydempet):	BOSCH USR 4AC
Elektrodeavstand:	0,5 mm

Drivstoffsystem

Stillingsuavhengig membranforgasser med integrert drivstoffpumpe

Volum drivstofftank: 1400 cm³ (1,4 l)

Blåseeffekt

Blåsekraft:

BR 500:	22 N
BR 550:	27 N
BR 600:	32 N

Lufthastighet:

BR 500:	77 m/s
BR 550:	94 m/s
BR 600:	89 m/s

Luftgjennomstrømning:

BR 500:	925 m ³ /t
BR 550:	930 m ³ /t
BR 600:	1150 m ³ /t

maksimal lufthastighet:

BR 500:	93 m/s
BR 550:	113 m/s
BR 600:	106 m/s

Maksimal luftgjennomstrømning (uten blåseanlegg):

BR 500:	1380 m ³ /t
BR 550:	1490 m ³ /t
BR 600:	1720 m ³ /t

Vekt

uten tankfylling:

BR 500:	10,1 kg
BR 550:	9,9 kg
BR 600:	9,8 kg
BR 600 med bunnplate:	10,2 kg

Lyd- og vibrasjonsverdier

Lyd- og vibrasjonsverdiene beregnes utifra tomgang og nominelt maksimumsturtall i forholdet 1:6.

For nærmere informasjon om samsvar med arbeidsgiverdirektivet om vibrasjon 2002/44/EG, se www.stihl.com/vib/.

Lydtrykknivå L_{peq} iht. DIN EN 22868:2011

BR 500:	90 dB(A)
BR 550:	98 dB(A)
BR 600:	100 dB(A)

Lydeffektnivå L_{weq} iht. DIN EN 22868:2011

BR 500:	100 dB(A)
BR 550:	107 dB(A)
BR 600:	107 dB(A)

Vibrasjonsverdi $a_{hv,eq}$ iht. ISO 22867

Standardutførelse

	Håndtak høyre
BR 500:	1,4 m/s ²
BR 550:	1,6 m/s ²
BR 600:	1,8 m/s ²

For lydtrykknivået og lydeffektnivået er K-verdien-iht. RL 2006/42/EG = 2,0 dB(A); for vibrasjonsverdien er K-verdien-iht. RL 2006/42/EG = 2,0 m/s².

REACH

REACH betegner EF-kjemikalierereguleringen for felles registrering, vurdering og godkjenning av kjemikalier.

Les mer om kravene i kjemikalierereguleringen REACH (EF) nr. 1907/2006 på www.stihl.com/reach

Eksosutslipp nivå

CO₂-verdien målt i EU-typegodkjenningsprosessen er oppgitt i de produktspesifikke tekniske dataene på www.stihl.com/co2.

Den målte CO₂-verdien ble bestemt på en representativ motor under en standardisert testprosedyre under laboratorieforhold og utgjør ikke en uttrykkelig eller underforstått ytelsesgaranti for en bestemt motor.

Tiltenkt bruk og vedlikehold beskrevet i denne håndboken vil tilfredsstillende de gjeldende kravene for eksosutslipp. Endringer i motoren vil ugyldiggjøre driftstillatelsen.

Reparasjoner

Brukere av dette apparatet får bare utføre vedlikeholds- og servicearbeider som er beskrevet i denne bruksanvisningen. Reparasjoner utover dette må bare utføres av fagforhandler.

STIHL anbefaler at vedlikeholdsarbeid og reparasjoner bare utføres hos STIHL-forhandlere. STIHL-forhandlere får regelmessig tilbud om kurs og har tilgang til teknisk dokumentasjon.

Monter kun reservedeler som STIHL har godkjent til denne maskinen, eller teknisk likeverdige deler under reparasjoner. Bruk alltid reservedeler av høy kvalitet. Hvis ikke, kan det oppstå fare for ulykker eller skader på apparatet.

STIHL anbefaler å bruke originale STIHL-reservedeler.

Originale STIHL-reservedeler kan gjenkjennes på STIHL-reservedelsnummeret, på påskriften **STIHL** og eventuelt på STIHL-reservedelsmerket  (på små deler kan dette merket også stå alene).

Avfallshåndtering

Følg de nasjonale forskrifter om avfallshåndtering.

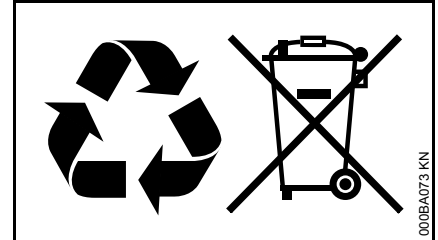

STIHL-produkter hører ikke til i husholdningsavfallet. STIHL produkt, akkumulator, tilbehør og emballasje skal leveres til godkjente avfallsstasjoner.

Aktuell informasjon om avfallshåndtering får du hos STIHL-forhandleren.

EU-samsvarserklæring

ANDREAS STIHL AG & Co. KG
Badstr. 115
D-71336 Waiblingen

Tyskland

påtar seg alene ansvaret for at

Konstruksjon: Løvbåser

Varemerke: STIHL

Type: BR 500

BR 550

BR 600

Serieidentifikasjon: 4282

Slagvolum: 64,8 cm³

oppfyller de gjeldende bestemmelsene til direktivene 2011/65/EU 2006/42/EF, 2014/30/EU og 2000/14/EF og er utviklet og produsert i henhold til følgende standarder, som gjaldt ved produksjonsdato:

EN ISO 12100, EN 15503, EN 55012, EN 61000-6-1

Det målte og garanterte lydeffektnivået ble beregnet i henhold til direktiv 2000/14/EF, vedlegg V, med anvendelse av standard ISO 11094.

Målt lydeffektnivå

BR 500: 100 dB(A)

BR 550: 108 dB(A)

BR 600: 108 dB(A)

Garantert lydeffektnivå

BR 500: 102 dB(A)

BR 550: 110 dB(A)

BR 600: 110 dB(A)

Oppbevaring av de tekniske dokumentene:

ANDREAS STIHL AG & Co. KG
Produktzulassung

Byggeår og maskinnummer står oppført på enheten.

Waiblingen, 03.02.2020

ANDREAS STIHL AG & Co. KG

med fullmakt fra

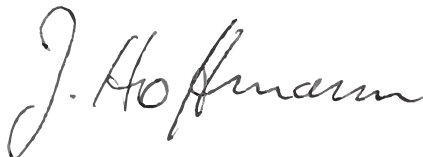

Dr. Jürgen Hoffmann

Leder for produktdata, forskrifter og godkjenning



0458-452-9121-G

NEU



www.stihl.com



0458-452-9121-G